

# Municipio: Coatlán del Río

## Jurisdicción Sanitaria I

Población Total 2018: 10,578 habitantes

Afiliados al Seguro Popular: 9,310 habitantes

### UNIDADES DE SALUD

- UNIDADES DE PRIMER NIVEL: 7
- UNIDADES DE SEGUNDO NIVEL: 0
- UNIDADES DE TERCER NIVEL: 0
- UNIDADES MÉDICAS MÓVILES: 1

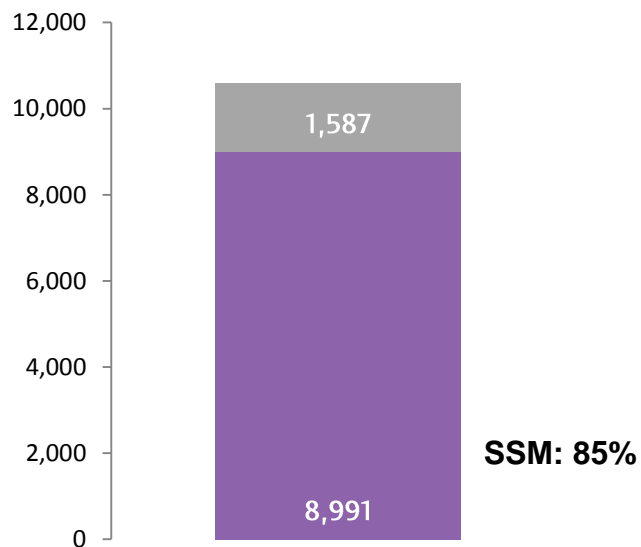
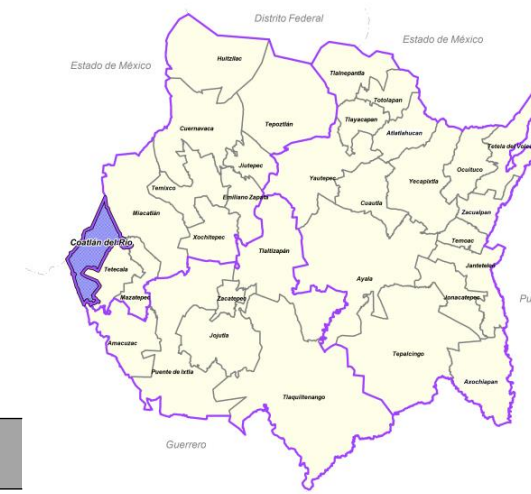

Rango de Edad	Hombres	Mujeres	H - M
< 1	87	99	186
1 - 4	349	356	705
5 - 9	467	406	873
10 - 14	457	419	876
15 - 19	512	449	961
20 - 24	443	424	867
25 - 29	382	411	793
30 - 34	341	378	719
35 - 39	326	356	682
40 - 44	306	332	638
45 - 49	290	287	577
50 - 54	257	264	521
55 - 59	228	261	489
60 - 64	220	228	448
65-69	184	194	378
70-74	160	159	319
75-79	108	116	224
80-84	62	82	144
85 y más	84	94	178
<b>Total</b>	<b>5,263</b>	<b>5,315</b>	<b>10,578</b>

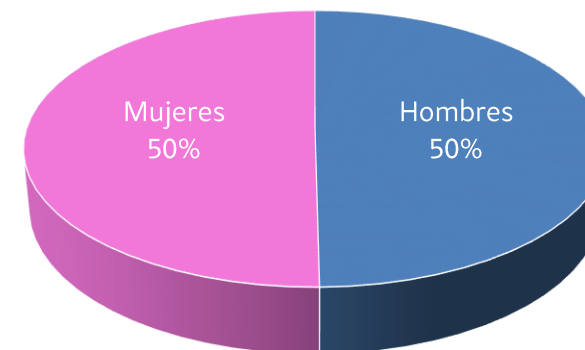



# Ubicación Geográfica

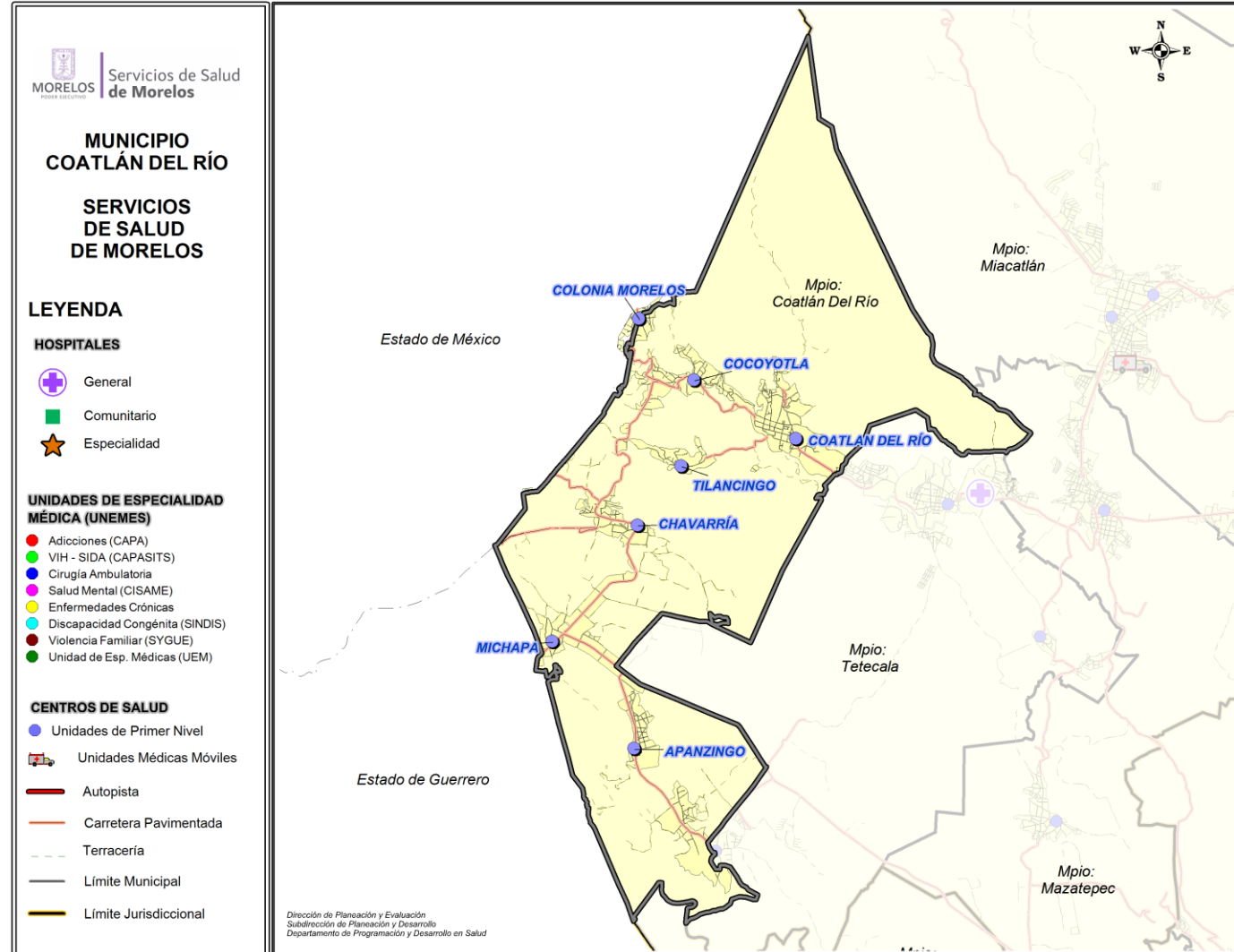



## Centro de Salud Apancingo

### Jurisdicción Sanitaria I

**Población Total: 563**

**Población SSM: 489**

**\*Afiliados al Seguro Popular: 757**

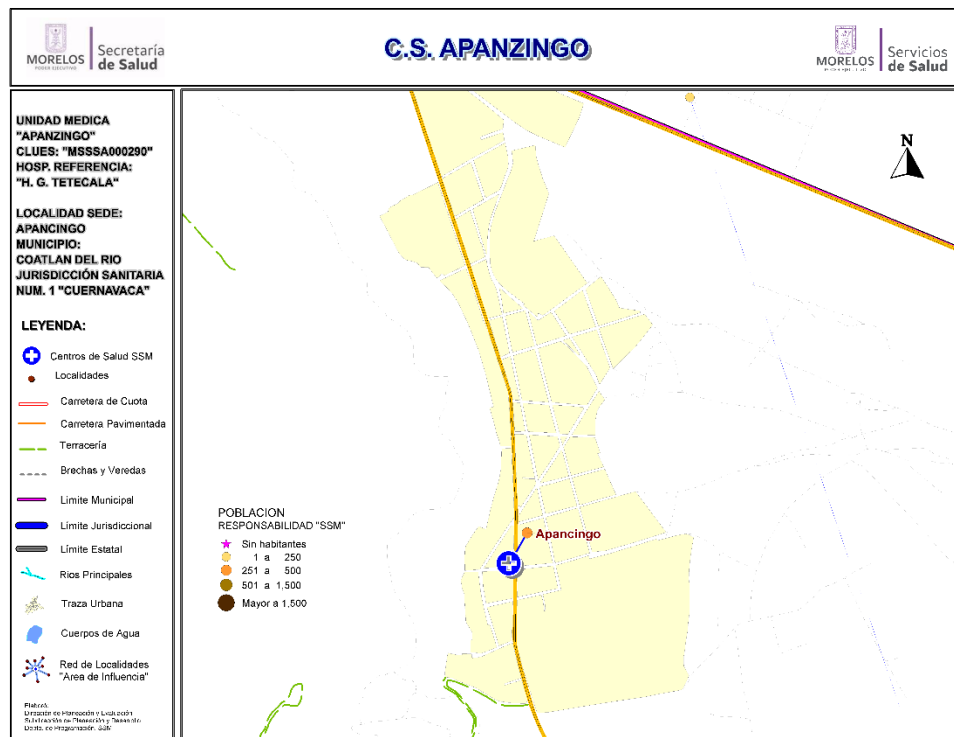

### Población del Área de Influencia

Localidad Sede	APANZINGO	Hosp. de Referencia	HOSP. GRAL. DE TETECALA	
Clave CLUES	MSSA000290	Tipo de Unidad	RURAL-01	
No.	CLAVE LOCALIDAD	NOMBRE LOCALIDAD	POBLACIÓN TOTAL 2018	POBLACIÓN RESP. SSM 2018
1	170050002	Apancingo	563	489
<b>TOTAL</b>			<b>563</b>	<b>489</b>



## CS Apancingo: Morbilidad / SIS

MORBILIDAD DEL CS APANCINGO (CLUES:MSSSA000290), 2017.				
No.	PADECIMIENTO	CLAVE CIE10	CASOS	
			NÚM.	TASA *
1	Infecciones respiratorias agudas	J00-J06, J20, J21 excepto J02.0 y J03.0	1055	45.73
2	Infecciones intestinales por otros organismos y las mal definidas	A04, A08-A09 excepto A08.0	359	15.56
3	Infección de vías urinarias	N30, N34, N39.0	283	12.27
4	Vulvovaginitis	N76	66	2.86
5	Conjuntivitis	H10	62	2.69
6	Úlceras, gastritis y duodenitis	K25-K29	27	1.17
7	Otitis media aguda	H65.0-H65.1	25	1.08
8	Tricomoniasis urogenital	A59.0	24	1.04
9	Diabetes mellitus no insulino dependiente (Tipo II)	E11-E14	19	0.82
10	Candidiasis urogenital	B37.3-B37.4	19	0.82
	Resto de Diagnósticos		707	1460.74
	<b>TOTAL CAUSAS</b>		<b>2646</b>	
	<b>POBLACIÓN RESPONSABILIDAD SSM, 2017</b>		<b>484</b>	

Fuente: SUIVE/SSM 2017 (incluye solo casos SSM). Proyección de población 2017, CONAPO-DGIS. \*Tasa por 1,000 hab. del área de influencia de la Unidad Médica.

REPORTE SIS						
Año	2012	2013	2014	2015	2016	2017
Total de Embarazadas 1° vez	16	12	10	7	13	14
Total de embarazadas Adolescentes 1° vez	6	1	2	1	6	6
Total de Pacientes de MPF	45	53	59	43	48	52
Total de Pacientes Referidos	54	91	47	47	40	48
Total de Pacientes Contrareferidos	0	0	0	0	0	0
Total DM en Tratamiento	23	29	30	33	7	1
Total DM en Control	14	18	23	26	2	1
Total HTA en Tratamiento	30	33	35	35	11	s/d
Total HTA en Control	21	25	28	30	8	s/d

Fuente: Subsistema de Prestación de Servicios (SIS) cierre anual 2012 - 2017, s/d= sin datos.



## CS Apancingo: SINERHIAS y Productividad

Nombre: **APANZINGO**  
 CLUES: **MSSSA000290**  
 Jurisdicción  
 : **No. I**

Concepto	2017	Concepto	2017
<b>Infraestructura</b>			
<b>Consultorios</b>	<b>2</b>	<b>Personal de enfermería</b>	<b>3</b>
- Generales	1	- Enfermeras en contacto	3
- Estomatología	1	- Enfermeras en otra actividad	0
- Otros	0		
<b>Salas de expulsión</b>	<b>0</b>	<b>Consulta otorgada</b>	
		<b>Consulta externa</b>	<b>3,034</b>
		- Consulta general	1,691
		- Consulta odontológica	1,343
<b>Recurso humano</b>			
<b>Médicos en contacto</b>	<b>2</b>	<b>Indicadores de productividad 1/</b>	
- Generales	0	Consulta general por médico general 2/	6.7
- Odontólogos	1	Consulta odontológica por odontólogo	5.3
- Otros	0	3/	
<b>Médicos pasantes</b>	<b>1</b>		
- P. de medicina	1		
- P. de odontología	0		

1/ Se consideran 252 días hábiles.

2/ Incluye consulta general y médicos generales más pasantes de medicina.

3/ Incluye consulta odontológica y odontólogos más pasantes de odontología.

Fuente: SSA/DGIS/Cubos dinámicos de información 2017.

SINERHIAS/SIS/ Cubos dinámicos 2017.

Elaboró: Departamento de Evaluación

Diagnóstico de Salud Estatal

D. R. Servicios de Salud de Morelos 2018, México.



# CS Apancingo: Plano arquitectónico

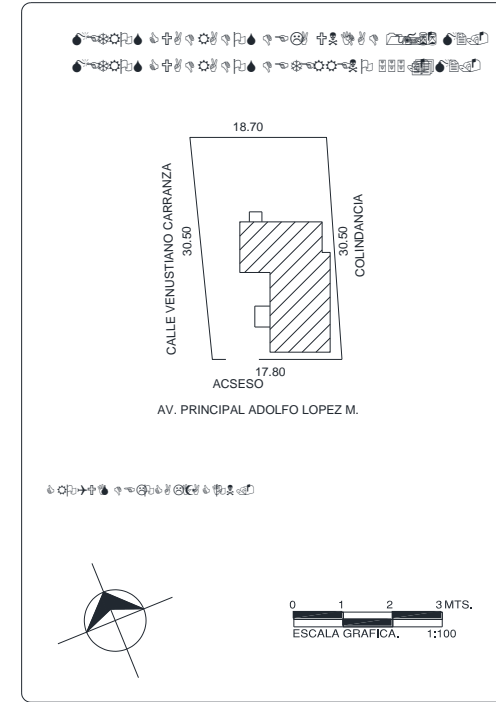
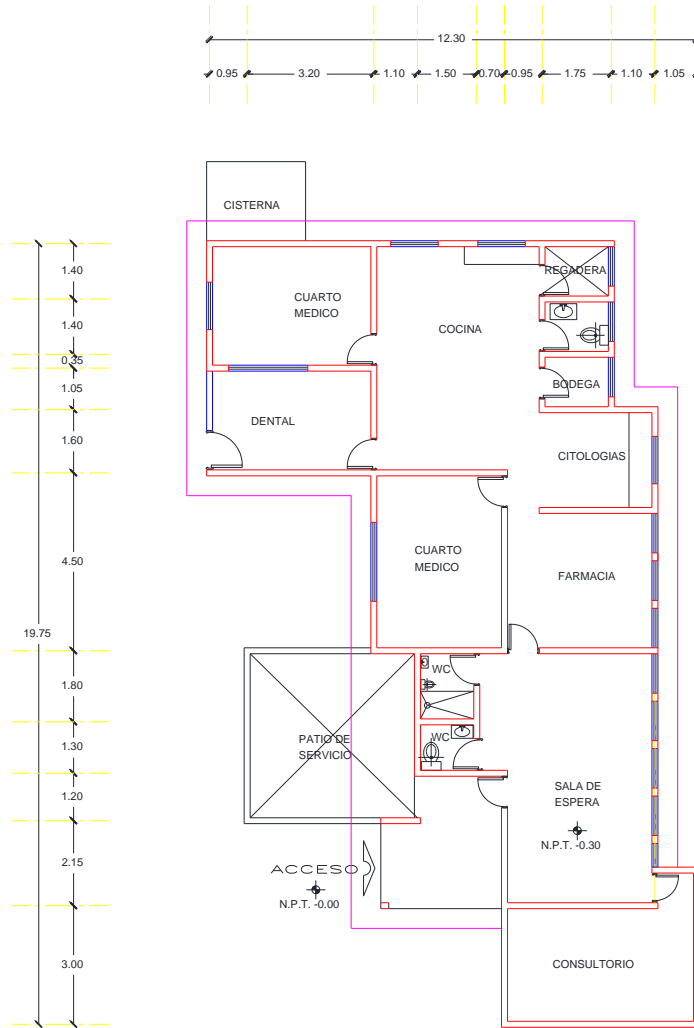

CENTRO DE SALUD:	FECHA DE CONSTRUCCIÓN:	
JURISDICCION SANITARIA:		
MUNICIPIO:	LOCALIDAD:	
PLANO:		
CLAVE CLUES:	FECHA DE ACTUALIZACIÓN:	VALIDÓ:
REALIZÓ LEVANTAMIENTO:		



## Centro de Salud Chavarría

### Jurisdicción Sanitaria I

**Población Total: 1,339**

**Población SSM: 1,175**

**\*Afiliados al Seguro Popular: 997**

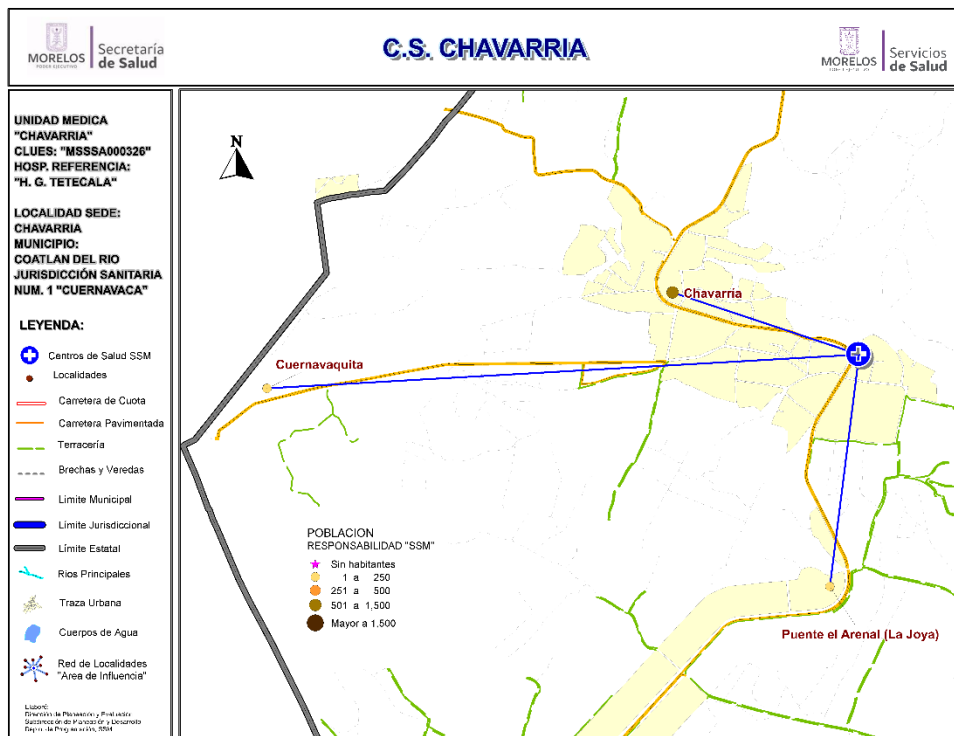

### Población del Área de Influencia

Localidad Sede	CHAVARRÍA	Hosp. de Referencia	HOSP. GRAL. DE TETECALA	
Clave CLUES	MSSSA000326	Tipo de Unidad	RURAL-01	
No.	CLAVE LOCALIDAD	NOMBRE LOCALIDAD	POBLACIÓN TOTAL 2018	POBLACIÓN RESP. SSM 2018
1	170050008	Chavarría	1,121	988
2	170050011	Cuernavaquita	67	57
3	170050023	Puente el Arenal (La Joya)	151	130
<b>TOTAL</b>			<b>1,339</b>	<b>1,175</b>



## CS Chavarría: Morbilidad / SIS

### MORBILIDAD DEL CS CHAVARRIA (CLUES:MSSSA000326), 2017.

No.	PADECIMIENTO	CLAVE CIE10	CASOS	
			NÚM.	TASA *
1	Infecciones respiratorias agudas	J00-J06, J20, J21 excepto J02.0 y J03.0	213	182.83
2	Infección de vías urinarias	N30, N34, N39.0	70	60.09
3	Infecciones intestinales por otros organismos y las mal definidas	A04, A08-A09 excepto A08.0	26	22.32
4	Vulvovaginitis	N76	20	17.17
5	Candidiasis urogenital	B37.3-B37.4	10	8.58
6	Tricomoniasis urogenital	A59.0	9	7.73
7	Hipertensión arterial	I10-I15	6	5.15
8	Otitis media aguda	H65.0-H65.1	5	4.29
9	Intoxicación por picadura de alacrán	T63.2, X22	5	4.29
10	Conjuntivitis	H10	3	2.58
	Resto de Diagnósticos		40	34.33
	<b>TOTAL CAUSAS</b>		<b>407</b>	

**POBLACIÓN RESPONSABILIDAD SSM, 2017**

**1165**

Fuente: SUIVE/SSM 2017 (incluye solo casos SSM). Proyección de población 2017, CONAPO-DGIS. \*Tasa por 1,000 hab. del área de influencia de la Unidad Médica.

### REPORTE SIS

Año	2012	2013	2014	2015	2016	2017
Total de Embarazadas 1° vez	24	21	18	12	14	9
Total de embarazadas Adolescentes 1° vez	3	4	4	3	5	1
Total de Pacientes de MPF	50	49	49	37	31	17
Total de Pacientes Referidos	53	51	56	38	52	51
Total de Pacientes Contrareferidos	0	0	0	0	0	0
Total DM en Tratamiento	23	24	24	34	37	24
Total DM en Control	10	9	9		23	15
Total HTA en Tratamiento	41	43	36	63	54	33
Total HTA en Control	33	40	21	37	29	25

Fuente: Subsistema de Prestación de Servicios (SIS) cierre anual 2012 - 2017, s/d= sin datos.

Diagnóstico de Salud Estatal

D. R. Servicios de Salud de Morelos 2018, México.





## CS Chavarría: SINERHIAS y Productividad

Nombre: CHAVARRÍA

CLUES: MSSSA000326

Jurisdicción: No. I

Concepto	2017	Concepto	2017
<b>Infraestructura</b>			
<b>Consultorios</b>	<b>1</b>	<b>Personal de enfermería</b>	<b>1</b>
- Generales	1	- Enfermeras en contacto	1
- Estomatología	0	- Enfermeras en otra actividad	0
- Otros	0		
<b>Salas de expulsión</b>	<b>0</b>	<b>Consulta otorgada</b>	
<b>Recurso humano</b>			
<b>Médicos en contacto</b>	<b>1</b>	<b>Consulta externa</b>	<b>1,823</b>
- Generales	0	- Consulta general	1,823
- Odontólogos	0	- Consulta odontológica	0
- Otros	0		
<b>Médicos pasantes</b>	<b>1</b>	<b>Indicadores de productividad 1/</b>	
- P. de medicina	1	Consulta general por médico general 2/	7.2
- P. de odontología	0	Consulta odontológica por odontólogo 3/	0.0

1/ Se consideran 252 días hábiles.

2/ Incluye consulta general y médicos generales más pasantes de medicina.

3/ Incluye consulta odontológica y odontólogos más pasantes de odontología.

Fuente: SSA/DGIS/Cubos dinámicos de información 2017.

SINEHIAS/SIS/ Cubos dinámicos 2017.

Elaboró: Departamento de Evaluación

# CS Chavarría: Plano arquitectónico

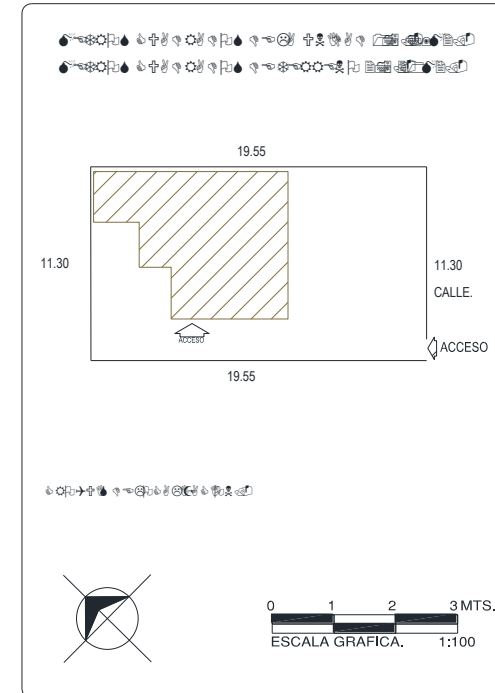
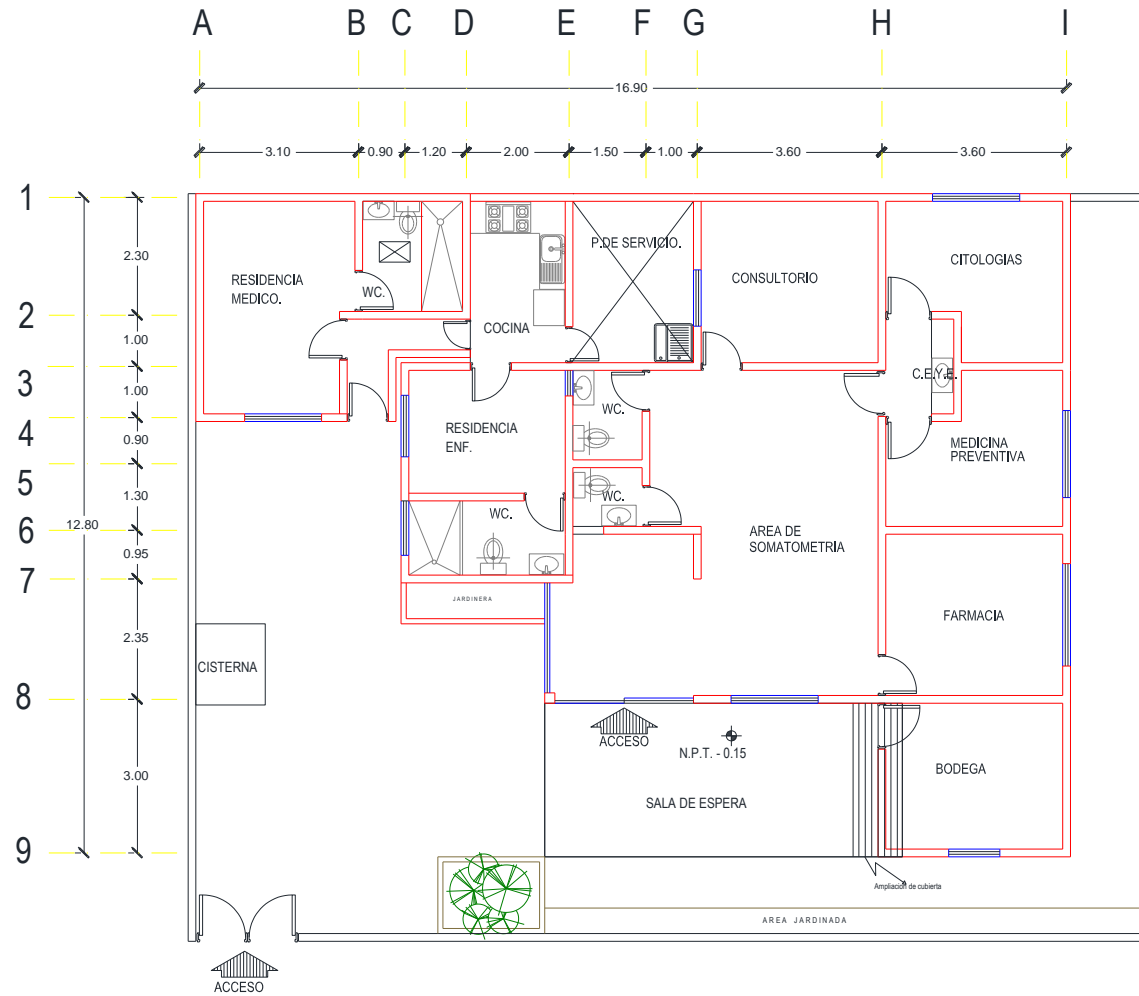

CENTRO DE SALUD:	FECHA DE CONSTRUCCIÓN:	
JURISDICCION SANITARIA:	MUNICIPIO:	
LOCALIDAD:	PLANO:	
CLAVE CLUES:	FECHA DE ACTUALIZACIÓN:	VALIDO:
REALIZÓ LEVANTAMIENTO:		



# Centro de Salud Coatlán del Río

## Jurisdicción Sanitaria I

**Población Total: 3,213**

**Población SSM: 2,601**

**\*Afiliados al Seguro Popular: 2,784**

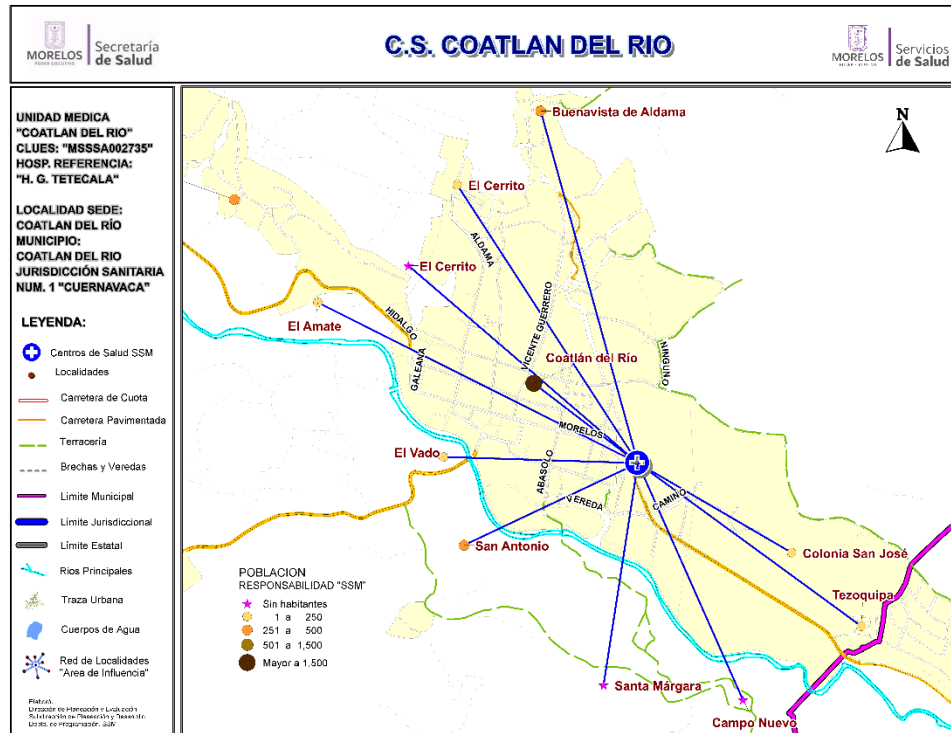

## Población del Área de Influencia

Localidad Sede	COATLAN DEL RÍO	Hosp. de Referencia	HOSP. GRAL. DE TETECALA	
Clave CLUES	MSSSA002735	Tipo de Unidad	RURAL-03	
No.	CLAVE LOCALIDAD	NOMBRE LOCALIDAD	POBLACIÓN TOTAL 2018	POBLACIÓN RESP. SSM 2018
1	170050004	Buenavista de Aldama	383	346
2	170050013	Campo Nuevo	0	0
3	170050001	Coatlán del Río	2,266	1,755
4	170050020	Colonia San José	89	77
5	170050027	El Amate	61	52
6	170050026	El Cerrito	0	0
7	170050028	El Cerrito	38	34
8	170050024	El Vado	11	10
9	170050018	San Antonio	294	268
10	170050025	Santa Marga	0	0
11	170050019	Tezoquipa	71	59
<b>TOTAL</b>			<b>3,213</b>	<b>2,601</b>



## CS Coatlán del Río: Morbilidad / SIS

### MORBILIDAD DEL CS COATLAN DEL RIO (CLUES:MSSSA002735), 2017.

No.	PADECIMIENTO	CLAVE CIE10	CASOS	
			NÚM.	TASA *
1	Infecciones respiratorias agudas	J00-J06, J20, J21 excepto J02.0 y J03.0	260	100.85
2	Infeccion de vias urinarias	N30, N34, N39.0	88	34.13
3	Vulvovaginitis	N76	48	18.62
4	Ulceras, gastritis y duodenitis	K25-K29	44	17.07
5	Infecciones intestinales por otros organismos y las mal definidas	A04, A08-A09 excepto A08.0	42	16.29
6	Otitis media aguda	H65.0-H65.1	10	3.88
7	Amebiasis intestinal	A06.0-A06.3, A06.9	7	2.72
8	Intoxicacion por picadura de alacran	T63.2, X22	7	2.72
9	Conjuntivitis	H10	5	1.94
10	Dengue no grave	A90	4	1.55
	Resto de Diagnosticos		352	136.54
	<b>TOTAL CAUSAS</b>		<b>867</b>	

**POBLACIÓN RESPONSABILIDAD SSM, 2017**

**2578**

Fuente: SUIVE/SSM 2017 (incluye solo casos SSM). Proyección de población 2017, CONAPO-DGIS. \*Tasa por 1,000 hab. del área de influencia de la Unidad Médica.

### REPORTE SIS

Año	2012	2013	2014	2015	2016	2017
Total de Embarazadas 1° vez	47	54	49	33	45	35
Total de embarazadas Adolescentes 1° vez	7	21	18	6	10	10
Total de Pacientes de MPF	182	186	204	121	123	107
Total de Pacientes Referidos	183	216	145	161	151	86
Total de Pacientes Contrareferidos	0	11	0	0	0	0
Total DM en Tratamiento	82	93	107	93	71	39
Total DM en Control	25	24	43	40	4	12
Total HTA en Tratamiento	96	113	123	100	57	29
Total HTA en Control	50	71	106	68	32	17

Fuente: Subsistema de Prestación de Servicios (SIS) cierre anual 2012 - 2017, s/d= sin datos.



## CS Coatlán del Río: SINERHIAS y Productividad

Nombre: COATLÁN DEL RÍO

CLUES: MSSSA002735

Jurisdicción: No. I

Concepto	2017	Concepto	2017
<b>Infraestructura</b>			
<b>Consultorios</b>	<b>4</b>	<b>Personal de enfermería</b>	<b>4</b>
- Generales	3	- Enfermeras en contacto	4
- Estomatología	1	- Enfermeras en otra actividad	0
- Otros	0		
<b>Salas de expulsión</b>	<b>0</b>	<b>Consulta otorgada</b>	
		<b>Consulta externa</b>	<b>2,699</b>
		- Consulta general	2,554
		- Consulta odontológica	145
<b>Recurso humano</b>			
<b>Médicos en contacto</b>	<b>4</b>	<b>Indicadores de productividad 1/</b>	
- Generales	1	Consulta general por médico general 2/	3.4
- Odontólogos	0	Consulta odontológica por odontólogo 3/	0.6
- Otros	0		
<b>Médicos pasantes</b>	<b>3</b>		
- P. de medicina	2		
- P. de odontología	1		

1/ Se consideran 252 días hábiles.

2/ Incluye consulta general y médicos generales más pasantes de medicina.

3/ Incluye consulta odontológica y odontólogos más pasantes de odontología.

Fuente: SSA/DGIS/Cubos dinámicos de información 2017.

SINERHIAS/SIS/ Cubos dinámicos 2017.

Elaboró: Departamento de Evaluación



# Centro de Salud Cocoyotla

## Jurisdicción Sanitaria I

**Población Total: 2,300**

**Población SSM: 1,992**

**\*Afiliados al Seguro Popular: 1,960**

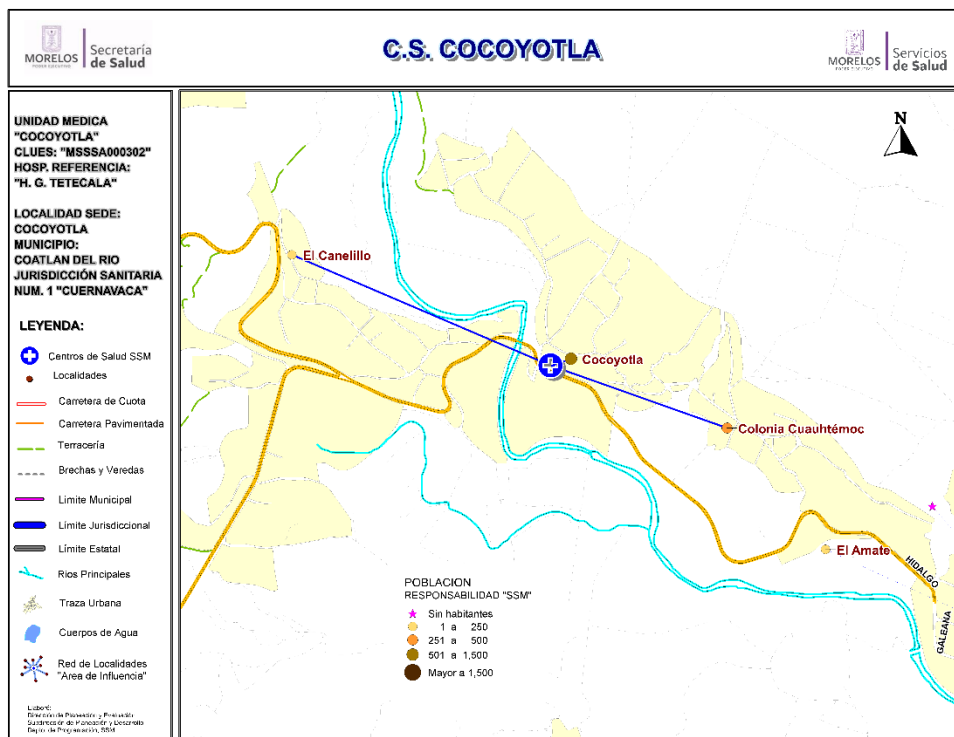

Población del Área de Influencia				
Localidad Sede	COCOYOTLA	Hosp. de Referencia	HOSP. GRAL. DE TETECALA	
Clave CLUES	MSSSA000302	Tipo de Unidad	RURAL-01	
No.	CLAVE LOCALIDAD	NOMBRE LOCALIDAD	POBLACIÓN TOTAL 2018	POBLACIÓN RESP. SSM 2018
1	170050005	Cocoyotla	1,537	1,331
2	170050006	Colonia Cuauhtémoc	560	484
3	170050014	El Canelillo	203	177
<b>TOTAL</b>			<b>2,300</b>	<b>1,992</b>



## CS Cocoyotla: Morbilidad / SIS

### MORBILIDAD DEL CS COCOYOTLA (CLUES:MSSSA000302), 2017.

No.	PADECIMIENTO	CLAVE CIE10	CASOS	
			NÚM.	TASA *
1	Infecciones respiratorias agudas	J00-J06, J20, J21 excepto J02.0 y J03.0	201	101.82
2	Infecciones intestinales por otros organismos y las mal definidas	A04, A08-A09 excepto A08.0	44	22.29
3	Infección de vías urinarias	N30, N34, N39.0	24	12.16
4	Otitis media aguda	H65.0-H65.1	16	8.11
5	Vulvovaginitis	N76	9	4.56
6	Intoxicación por picadura de alacran	T63.2, X22	7	3.55
7	Conjuntivitis	H10	3	1.52
8	Escabiosis	B86	3	1.52
9	Diabetes mellitus no insulino dependiente (Tipo II)	E11-E14	2	1.01
10	Úlceras, gastritis y duodenitis	K25-K29	1	0.51
	Resto de Diagnósticos		10	5.07
	<b>TOTAL CAUSAS</b>		<b>320</b>	

**POBLACIÓN RESPONSABILIDAD SSM, 2017**

**1974**

Fuente: SUIVE/SSM 2017 (incluye solo casos SSM). Proyección de población 2017, CONAPO-DGIS. \*Tasa por 1,000 hab. del área de influencia de la Unidad Médica.

### REPORTE SIS

Año	2012	2013	2014	2015	2016	2017
Total de Embarazadas 1° vez	26	44	46	39	37	28
Total de embarazadas Adolescentes 1° vez	7	6	9	9	3	12
Total de Pacientes de MPF	107	116	109	110	116	84
Total de Pacientes Referidos	65	94	112	146	162	38
Total de Pacientes Contrareferidos	0	0	0	0	0	0
Total DM en Tratamiento	34	46	79	98	86	s/d
Total DM en Control	12	26	60	73	52	s/d
Total HTA en Tratamiento	52	57	67	82	64	s/d
Total HTA en Control	31	44	61	67	49	s/d

Fuente: Subsistema de Prestación de Servicios (SIS) cierre anual 2012 - 2017, s/d= sin datos.





# CS Cocoyotla: SINERHIAS y Productividad

Nombre: COCOYOTLA  
CLUES: MSSSA000302  
Jurisdicción: No. I

Concepto	2017	Concepto	2017
<b>Infraestructura</b>			
<b>Consultorios</b>	<b>2</b>	<b>Personal de enfermería</b>	<b>1</b>
- Generales	1	- Enfermeras en contacto	1
- Estomatología	1	- Enfermeras en otra actividad	0
- Otros	0		
<b>Salas de expulsión</b>	<b>0</b>		
<b>Recurso humano</b>			
<b>Médicos en contacto</b>	<b>0</b>	<b>Consulta otorgada</b>	
- Generales	0	<b>Consulta externa</b>	<b>2,782</b>
- Odontólogos	0	- Consulta general	2,081
- Otros	0	- Consulta odontológica	701
<b>Médicos pasantes</b>	<b>0</b>		
- P. de medicina	0		
- P. de odontología	0		
		<b>Indicadores de productividad 1/</b>	
		Consulta general por médico general 2/	0.0
		Consulta odontológica por odontólogo 3/	

1/ Se consideran 252 días hábiles.

2/ Incluye consulta general y médicos generales más pasantes de medicina.

3/ Incluye consulta odontológica y odontólogos más pasantes de odontología.

Fuente: SSA/DGIS/Cubos dinámicos de información 2017.

SINERHIAS/SIS/ Cubos dinámicos 2017.

Elaboró: Departamento de Evaluación



# CS Cocoyotla: Plano arquitectónico

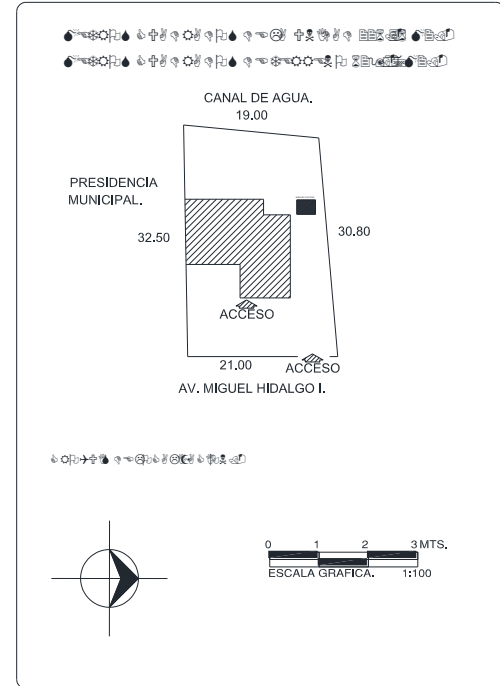
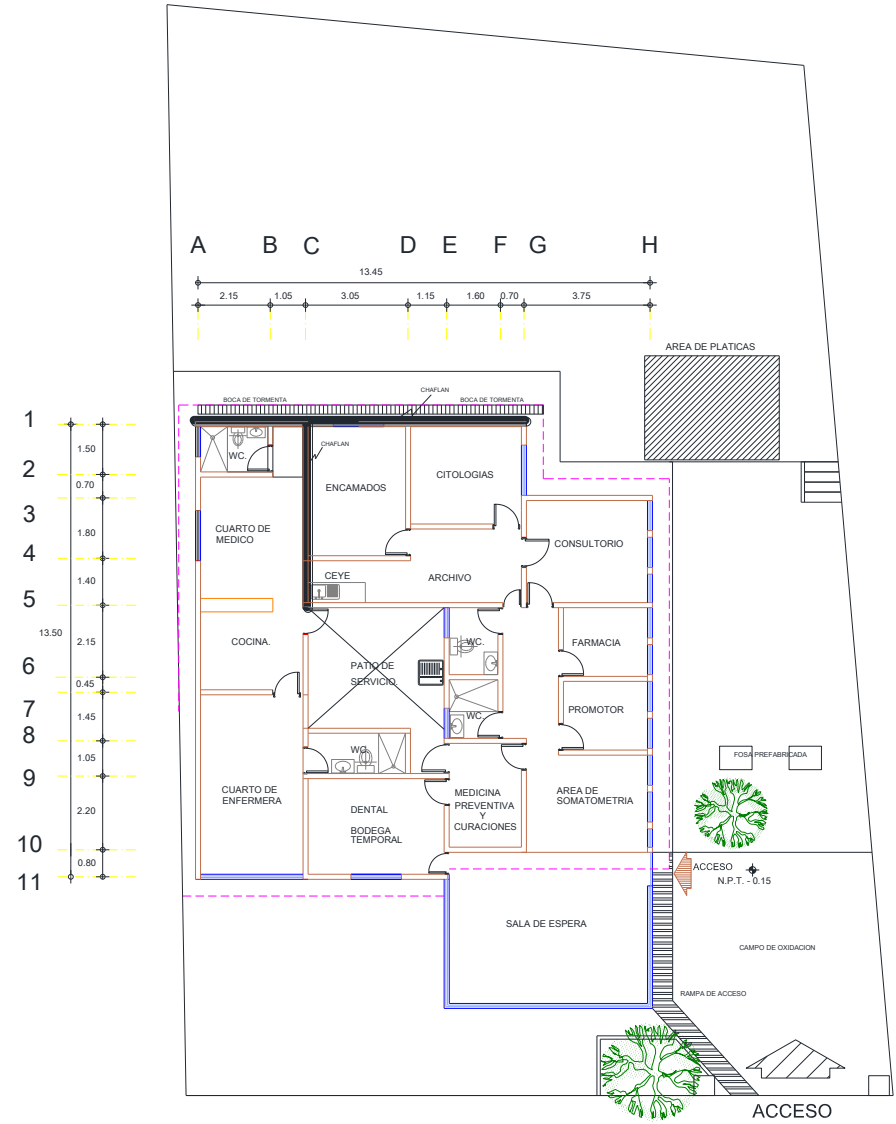

CENTRO DE SALUD:	FECHA DE CONSTRUCCIÓN:	
JURISDICCION SANITARIA:	MUNICIPIO:	
LOCALIDAD:	PLANO:	
CLAVE CLUES:	FECHA DE ACTUALIZACIÓN:	VALIDÓ:
REALIZÓ LEVANTAMIENTO:		

Fuente: Depto. de Obras, Conservación y Mantenimiento, SSM

Diagnóstico de Salud Estatal  
D. R. Servicios de Salud de Morelos 2018, México.

# Centro de Salud Colonia Morelos

## Jurisdicción Sanitaria I

**Población Total: 614**

**Población SSM: 527**

**\*Afiliados al Seguro Popular: 690**

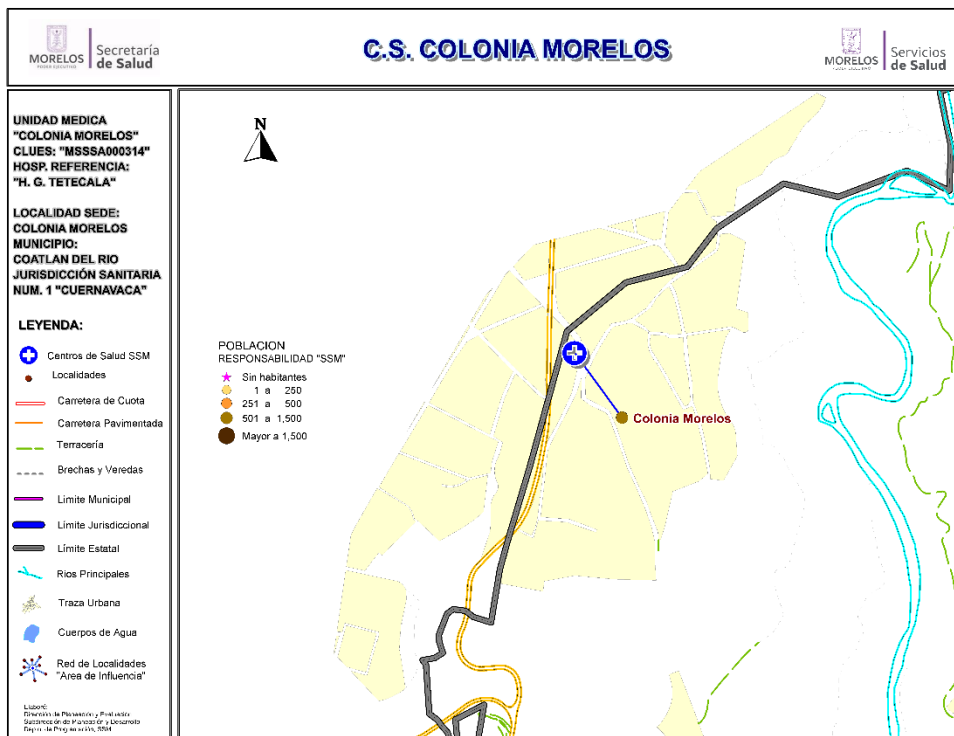

Población del Área de Influencia				
Localidad Sede	COLONIA MORELOS	Hosp. de Referencia	HOSP. GRAL. DE TETECALA	
Clave CLUES	MSSSA000314	Tipo de Unidad	RURAL-01	
No.	CLAVE LOCALIDAD	NOMBRE LOCALIDAD	POBLACIÓN TOTAL 2018	POBLACIÓN RESP. SSM 2018
1	170050007	Colonia Morelos	614	527
<b>TOTAL</b>			<b>614</b>	<b>527</b>



## CS Colonia Morelos: Morbilidad / SIS

### MORBILIDAD DEL CS COLONIA MORELOS (CLUES:MSSSA000314), 2017.

No.	PADECIMIENTO	CLAVE CIE10	CASOS	
			NÚM.	TASA *
1	Infecciones respiratorias agudas	J00-J06, J20, J21 excepto J02.0 y J03.0	271	519.16
2	Infecciones intestinales por otros organismos y las mal definidas	A04, A08-A09 excepto A08.0	21	40.23
3	Infección de vías urinarias	N30, N34, N39.0	17	32.57
4	Diabetes mellitus no insulino dependiente (Tipo II)	E11-E14	16	30.65
5	Hipertensión arterial	I10-I15	7	13.41
6	Intoxicación por picadura de alacrán	T63.2, X22	3	5.75
7	Obesidad	E66	2	3.83
8	Vulvovaginitis	N76	1	1.92
9	Insuficiencia venosa periférica	I87.2	1	1.92
	Resto de Diagnósticos			0.00
	<b>TOTAL CAUSAS</b>		<b>339</b>	

#### POBLACIÓN RESPONSABILIDAD SSM, 2017

522

Fuente: SUIVE/SSM 2017 (incluye solo casos SSM). Proyección de población 2017, CONAPO-DGIS. \*Tasa por 1,000 hab. del área de influencia de la Unidad Médica.

### REPORTE SIS

Año	2012	2013	2014	2015	2016	2017
Total de Embarazadas 1° vez	12	11	22	21	23	3
Total de embarazadas Adolescentes 1° vez	5	2	5	4	4	1
Total de Pacientes de MPF	54	43	48	53	55	59
Total de Pacientes Referidos	35	37	75	91	45	1
Total de Pacientes Contrareferidos	0	0	0	0	0	0
Total DM en Tratamiento	39	40	20	51	17	2
Total DM en Control	27	25	7	36	2	1
Total HTA en Tratamiento	42	42	20	64	33	3
Total HTA en Control	35	28	12	45	29	2

Fuente: Subsistema de Prestación de Servicios (SIS) cierre anual 2012 - 2017, s/d= sin datos.

Diagnóstico de Salud Estatal

D. R. Servicios de Salud de Morelos 2018, México.



## CS Colonia Morelos: SINERHIAS y Productividad

Nombre: COLONIA MORELOS

CLUES: MSSA000314

Jurisdicción: No. 1

Concepto	2017	Concepto	2017
<b>Infraestructura</b>			
<b>Consultorios</b>	<b>1</b>	<b>Personal de enfermería</b>	<b>2</b>
- Generales	1	- Enfermeras en contacto	2
- Estomatología	0	- Enfermeras en otra actividad	0
- Otros	0		
<b>Salas de expulsión</b>	<b>0</b>		
<b>Recurso humano</b>			
<b>Médicos en contacto</b>	<b>0</b>	<b>Consulta otorgada</b>	
- Generales	0	<b>Consulta externa</b>	<b>662</b>
- Odontólogos	0	- Consulta general	662
- Otros	0	- Consulta odontológica	0
<b>Médicos pasantes</b>	<b>0</b>		
- P. de medicina	0		
- P. de odontología	0		
		<b>Indicadores de productividad 1/</b>	
		Consulta general por médico general 2/	
		Consulta odontológica por odontólogo 3/	0.0

1/ Se consideran 252 días hábiles.

2/ Incluye consulta general y médicos generales más pasantes de medicina.

3/ Incluye consulta odontológica y odontólogos más pasantes de odontología.

Fuente: SSA/DGIS/Cubos dinámicos de información 2017.

SINERHIAS/SIS/ Cubos dinámicos 2017.

Elaboró: Departamento de Evaluación

# CS Colonia Morelos: Plano arquitectónico

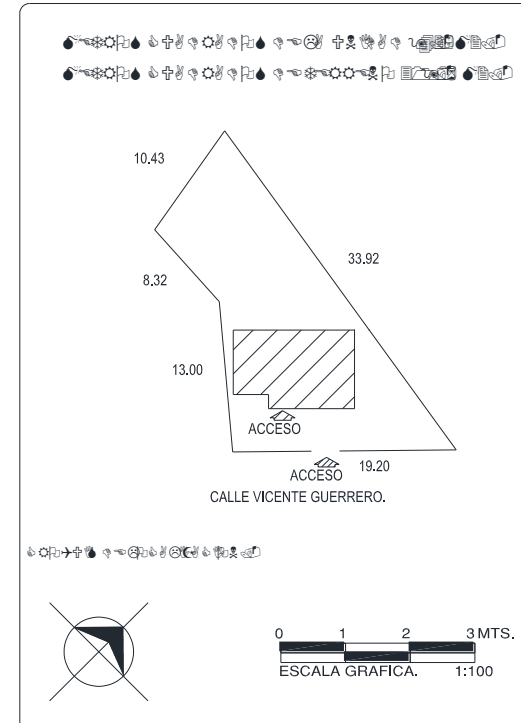
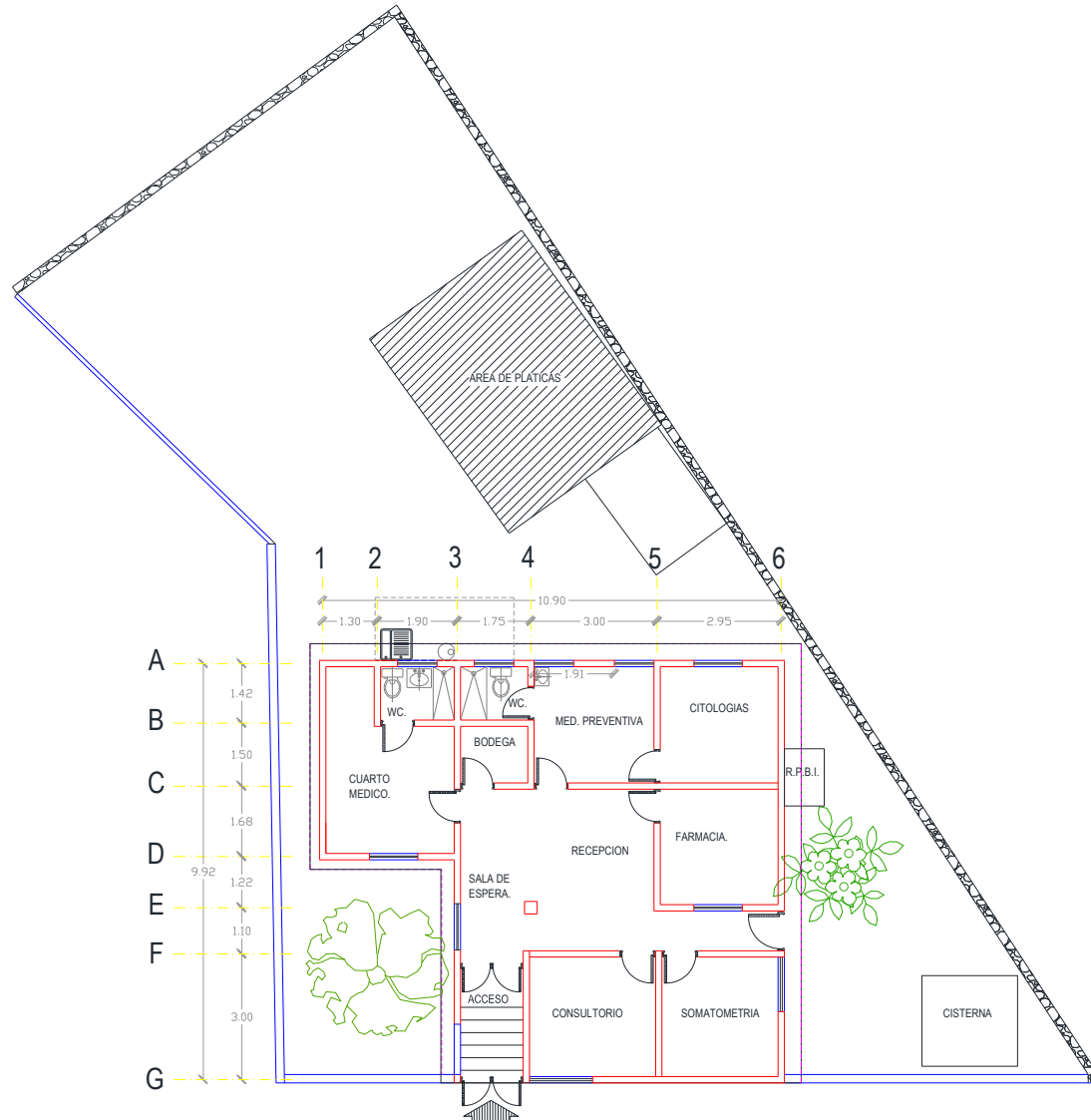

**CENTRO DE SALUD:**  **FECHA DE CONSTRUCCIÓN:** 

**JURISDICCION SANITARIA:** 

**MUNICIPIO:**  **LOCALIDAD:** 

**PLANO:** 

**CLAVE CLUES:**  **FECHA DE ACTUALIZACIÓN:**  **VALIDO:** 

**REALIZÓ LEVANTAMIENTO:** 



# Centro de Salud Michapa

## Jurisdicción Sanitaria I

**Población Total: 1,175**

**Población SSM: 1,009**

**\*Afiliados al Seguro Popular: 940**

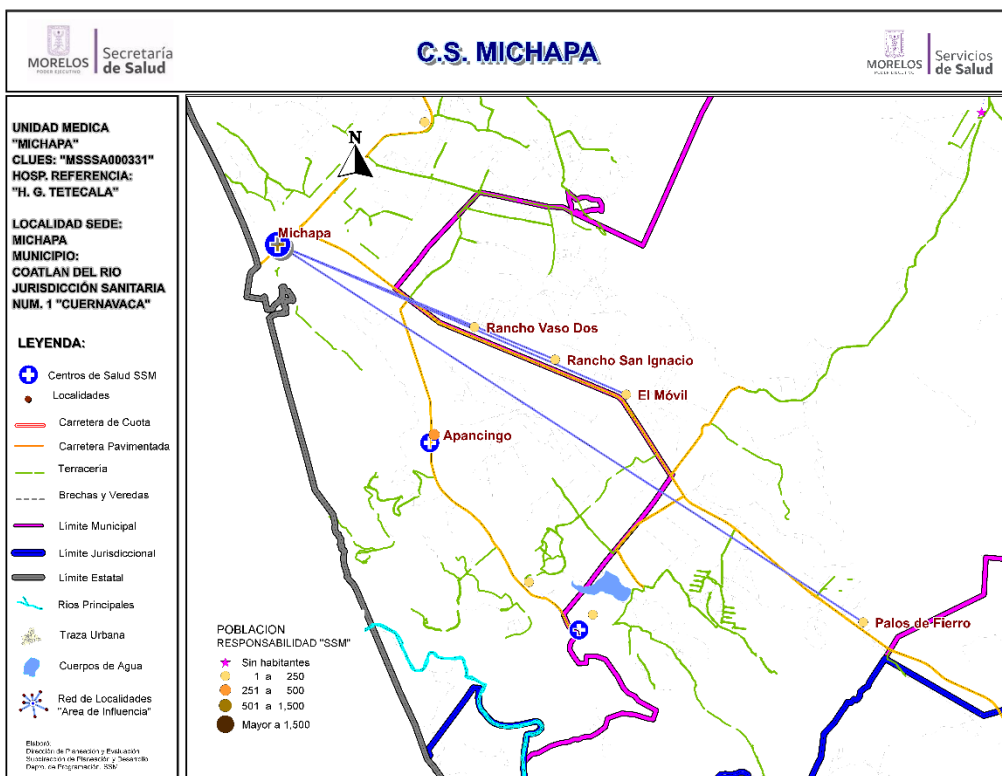

### Población del Área de Influencia

Localidad Sede		MICHAPA	Hosp. de Referencia	HOSP. GRAL. DE TETECALA
Clave CLUES		MSSSA000331	Tipo de Unidad	RURAL-01
No.	CLAVE LOCALIDAD	NOMBRE LOCALIDAD	POBLACIÓN TOTAL 2018	POBLACIÓN RESP. SSM 2018
1	170210022	El Móvil	15	14
2	170050009	Michapa	1,138	976
3	170210027	Palos de Fierro	10	9
4	170210017	Rancho San Ignacio	6	5
5	170210026	Rancho Vaso Dos	6	5
<b>TOTAL</b>			<b>1,175</b>	<b>1,009</b>



## CS Michapa: Morbilidad / SIS

### MORBILIDAD DEL CS MICHAPA (CLUES:MSSSA000331), 2017.

No.	PADECIMIENTO	CLAVE CIE10	CASOS	
			NÚM.	TASA *
1	Infecciones respiratorias agudas	J00-J06, J20, J21 excepto J02.0 y J03.0	346	357.81
2	Infecciones intestinales por otros organismos y las mal definidas	A04, A08-A09 excepto A08.0	73	75.49
3	Intoxicación por picadura de alacran	T63.2, X22	54	55.84
4	Infección de vías urinarias	N30, N34, N39.0	47	48.60
5	Otitis media aguda	H65.0-H65.1	23	23.78
6	Vulvovaginitis	N76	19	19.65
7	Conjuntivitis	H10	8	8.27
8	Tricomoniasis urogenital	A59.0	6	6.20
9	Úlceras, gastritis y duodenitis	K25-K29	5	5.17
10	Obesidad	E66	3	3.10
	Resto de Diagnosticos		60	62.05
	<b>TOTAL CAUSAS</b>		<b>644</b>	

**POBLACIÓN RESPONSABILIDAD SSM, 2017**

**967**

Fuente: SUIVE/SSM 2017 (incluye solo casos SSM). Proyección de población 2017, CONAPO-DGIS. \*Tasa por 1,000 hab. del área de influencia de la Unidad Médica.

### REPORTE SIS

Año	2012	2013	2014	2015	2016	2017
Total de Embarazadas 1° vez	36	25	31	26	17	25
Total de embarazadas Adolescentes 1° vez	12	8	9	7	3	5
Total de Pacientes de MPF	127	131	47	43	56	56
Total de Pacientes Referidos	60	47	72	106	57	31
Total de Pacientes Contrareferidos	0	0	2	0	0	14
Total DM en Tratamiento	31	30	39	58	22	45
Total DM en Control	18	8	24	28	1	5
Total HTA en Tratamiento	28	33	50	60	19	41
Total HTA en Control	21	14	34	36	8	28

Fuente: Subsistema de Prestación de Servicios (SIS) cierre anual 2012 - 2017, s/d= sin datos.





## CS Michapa: SINERHIAS y Productividad

Nombre: MICHAPA  
CLUES: MSSSA000331  
Jurisdicción: No. I

Concepto	2017	Concepto	2017
<b>Infraestructura</b>			
<b>Consultorios</b>	<b>2</b>	<b>Personal de enfermería</b>	<b>2</b>
- Generales	1	- Enfermeras en contacto	2
- Estomatología	1	- Enfermeras en otra actividad	0
- Otros	0		
<b>Salas de expulsión</b>	<b>0</b>	<b>Consulta otorgada</b>	
<b>Recurso humano</b>			
<b>Médicos en contacto</b>	<b>2</b>	<b>Consulta externa</b>	<b>2,879</b>
- Generales	0	- Consulta general	1,641
- Odontólogos	1	- Consulta odontológica	1,238
- Otros	0	<b>Indicadores de productividad 1/</b>	
<b>Médicos pasantes</b>	<b>1</b>	Consulta general por médico general 2/	6.5
- P. de medicina	1	Consulta odontológica por odontólogo 3/	4.9
- P. de odontología	0		

1/ Se consideran 252 días hábiles.

2/ Incluye consulta general y médicos generales más pasantes de medicina.

3/ Incluye consulta odontológica y odontólogos más pasantes de odontología.

Fuente: SSA/DGIS/Cubos dinámicos de información 2017.

SINERHIAS/SIS/ Cubos dinámicos 2017.

Elaboró: Departamento de Evaluación



## Centro de Salud Tilancingo

### Jurisdicción Sanitaria I

**Población Total: 1,055**

**Población SSM: 932**

**\*Afiliados al Seguro Popular: 1,079**

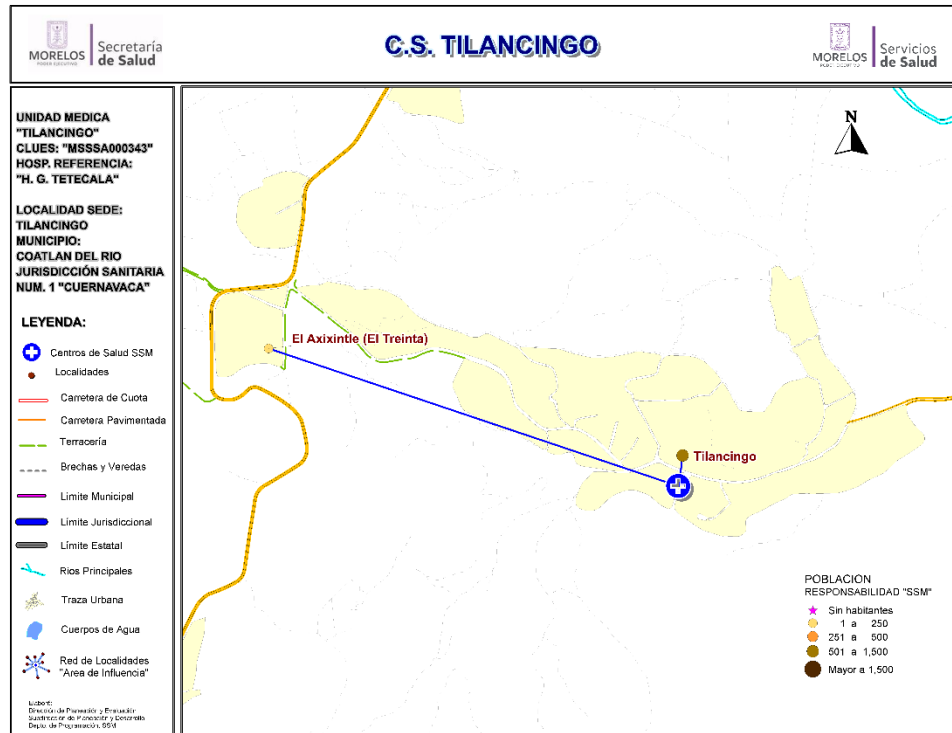

Población del Área de Influencia				
Localidad Sede	TILANCINGO	Hosp. de Referencia	HOSP. GRAL. DE TETECALA	
Clave CLUES	MSSSA000343	Tipo de Unidad	RURAL-01	
No.	CLAVE LOCALIDAD	NOMBRE LOCALIDAD	POBLACIÓN TOTAL 2018	POBLACIÓN RESP. SSM 2018
1	170050012	El Axixintle (El Treinta y Cinco)	236	211
2	170050010	Tlancingo	819	721
<b>TOTAL</b>			<b>1,055</b>	<b>932</b>



## CS Tilancingo: Morbilidad / SIS

### MORBILIDAD DEL CS TILANCINGO (CLUES:MSSSA000343), 2017.

No.	PADECIMIENTO	CLAVE CIE10	CASOS	
			NÚM.	TASA *
1	Hipertension arterial	I10-I15	125	135.28
2	Diabetes mellitus no insulino dependiente (Tipo II)	E11-E14	118	127.71
3	Infecciones respiratorias agudas	J00-J06, J20, J21 excepto J02.0 y J03.0	92	99.57
4	Infecciones intestinales por otros organismos y las mal definidas	A04, A08-A09 excepto A08.0	45	48.70
5	Infeccion de vias urinarias	N30, N34, N39.0	20	21.65
6	Candidiasis urogenital	B37.3-B37.4	11	11.90
7	Asma	J45, J46	9	9.74
8	Otitis media aguda	H65.0-H65.1	8	8.66
9	Conjuntivitis	H10	7	7.58
10	Ulceras, gastritis y duodenitis	K25-K29	4	4.33
	Resto de Diagnosticos		267	288.96
	<b>TOTAL CAUSAS</b>		<b>706</b>	

**POBLACIÓN RESPONSABILIDAD SSM, 2017**

**924**

Fuente: SUIVE/SSM 2017 (incluye solo casos SSM). Proyección de población 2017, CONAPO-DGIS. \*Tasa por 1,000 hab. del área de influencia de la Unidad Médica.

### REPORTE SIS

Año	2012	2013	2014	2015	2016	2017
Total de Embarazadas 1° vez	33	27	24	27	23	15
Total de embarazadas Adolescentes 1° vez	11	9	4	8	14	5
Total de Pacientes de MPF	115	97	98	104	109	109
Total de Pacientes Referidos	59	93	132	131	68	53
Total de Pacientes Contrareferidos	0	2	0	0	0	0
Total DM en Tratamiento	24	25	39	39	25	12
Total DM en Control	17	21	21	9	12	3
Total HTA en Tratamiento	29	37	49	31	20	11
Total HTA en Control	26	30	30	22	13	8

Fuente: Subsistema de Prestación de Servicios (SIS) cierre anual 2012 - 2017, s/d= sin datos.



## CS Tilancingo: SINERHIAS y Productividad

Nombre: TILANCINGO

CLUES: MSSSA000343

Jurisdicción: No. I

Concepto	2017	Concepto	2017
<b>Infraestructura</b>			
<b>Consultorios</b>	<b>1</b>	<b>Personal de enfermería</b>	<b>2</b>
- Generales	1	- Enfermeras en contacto	2
- Estomatología	0	- Enfermeras en otra actividad	0
- Otros	0		
<b>Salas de expulsión</b>	<b>0</b>		
<b>Recurso humano</b>			
<b>Médicos en contacto</b>	<b>0</b>	<b>Consulta otorgada</b>	
- Generales	0	<b>Consulta externa</b>	<b>1,401</b>
- Odontólogos	0	- Consulta general	1,401
- Otros	0	- Consulta odontológica	0
<b>Médicos pasantes</b>	<b>0</b>		
- P. de medicina	0		
- P. de odontología	0		
		<b>Indicadores de productividad 1/</b>	
		Consulta general por médico general 2/	
		Consulta odontológica por odontólogo 3/	0.0

1/ Se consideran 252 días hábiles.

2/ Incluye consulta general y médicos generales más pasantes de medicina.

3/ Incluye consulta odontológica y odontólogos más pasantes de odontología.

Fuente: SSA/DGIS/Cubos dinámicos de información 2017.

SINERHIAS/SIS/ Cubos dinámicos 2017.

Elaboró: Departamento de Evaluación



# CS Tilancingo: Plano arquitectónico

