

Municipio: Tepoztlán

Jurisdicción Sanitaria I

Población Total 2018: 47,691 habitantes

Afiliados al Seguro Popular: 21,677 habitantes

UNIDADES DE SALUD

- UNIDADES DE PRIMER NIVEL: 7
- UNIDADES DE SEGUNDO NIVEL: 0
- UNIDADES DE TERCER NIVEL: 0
- UNIDADES MÉDICAS MÓVILES: 2
- 1 - TIPO I
- 1 - TIPO III

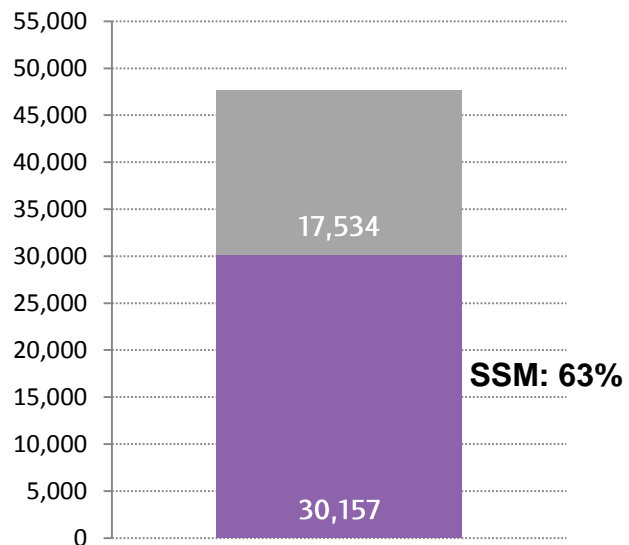

| Rango de Edad | Hombres | Mujeres | TOTAL |
|---------------|---------------|---------------|---------------|
| < 1 | 381 | 431 | 812 |
| 1 - 4 | 1,650 | 1,626 | 3,276 |
| 5 - 9 | 2,110 | 2,075 | 4,185 |
| 10 - 14 | 2,105 | 2,057 | 4,162 |
| 15 - 19 | 2,041 | 2,097 | 4,138 |
| 20 - 24 | 2,056 | 2,124 | 4,180 |
| 25 - 29 | 1,920 | 2,029 | 3,949 |
| 30 - 34 | 1,595 | 1,738 | 3,333 |
| 35 - 39 | 1,546 | 1,768 | 3,314 |
| 40 - 44 | 1,519 | 1,699 | 3,218 |
| 45 - 49 | 1,451 | 1,659 | 3,110 |
| 50 - 54 | 1,220 | 1,365 | 2,585 |
| 55 - 59 | 990 | 1,139 | 2,129 |
| 60 - 64 | 796 | 918 | 1,714 |
| 65-69 | 543 | 645 | 1,188 |
| 70-74 | 412 | 475 | 887 |
| 75-79 | 301 | 323 | 624 |
| 80-84 | 226 | 226 | 452 |
| 85 y más | 201 | 234 | 435 |
| Total | 23,063 | 24,628 | 47,691 |

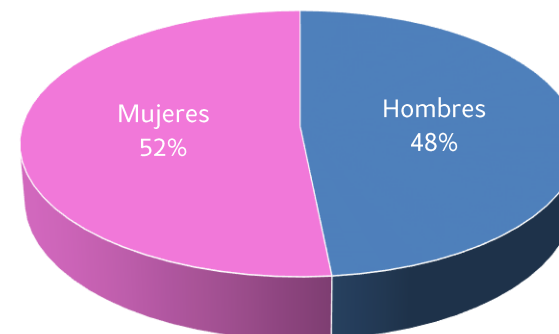



Ubicación Geográfica

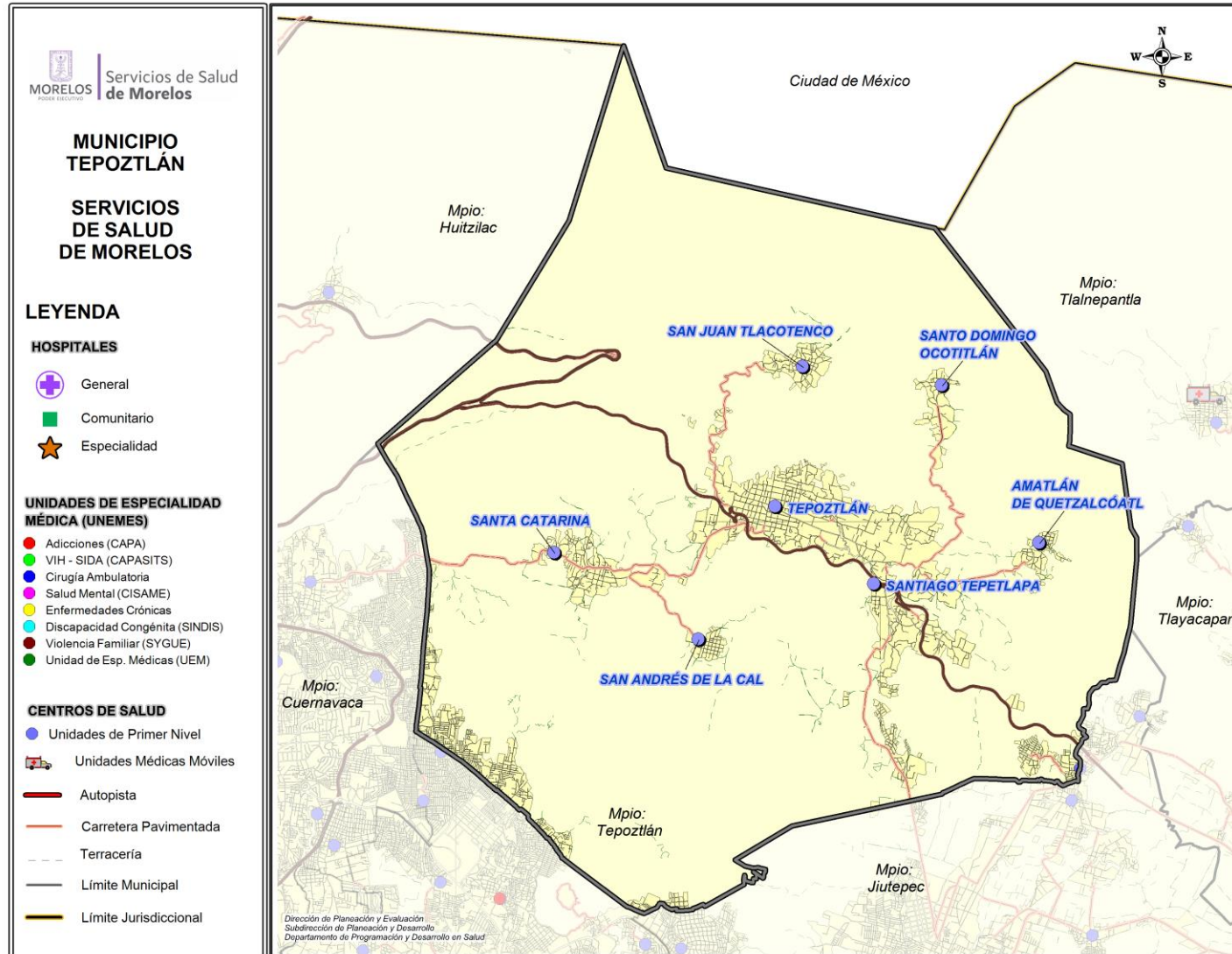



Centro de Salud Amatlán de Quetzalcoatl

Jurisdicción Sanitaria I

Población Total: 1,394

Población SSM: 1,125

***Afiliados al Seguro Popular: 1,139**

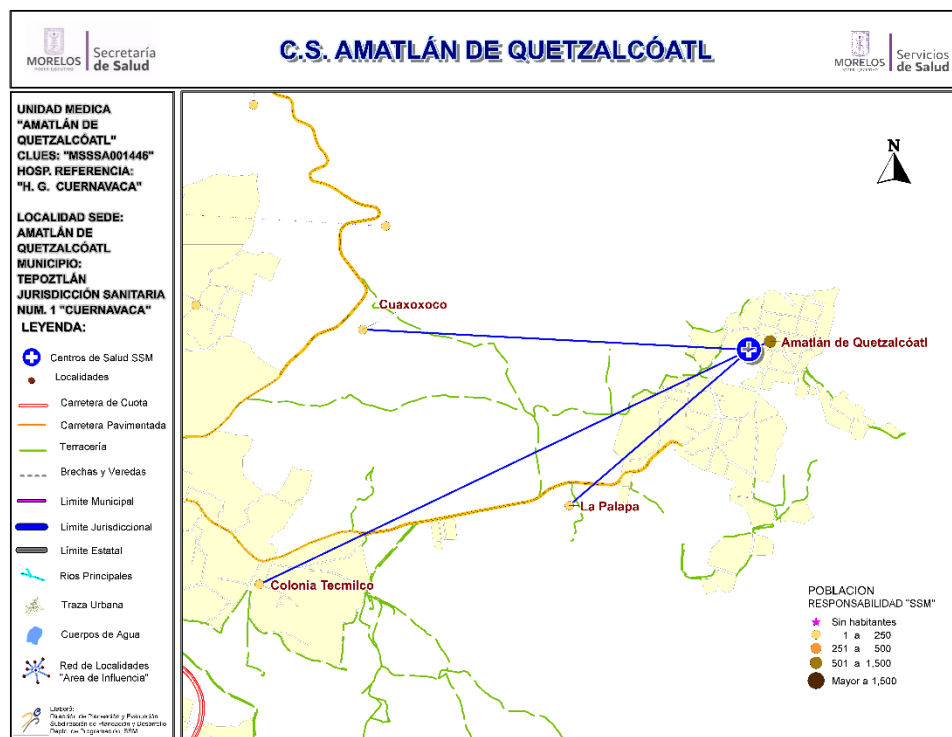

Población del Área de Influencia

| Localidad Sede | AMATLÁN DE QUETZALCÓATL | Hosp. de Referencia | HOSP. GRAL. DE CUERNAVACA | |
|----------------|-------------------------|-------------------------|---------------------------|--------------------------|
| Clave CLUES | MSSSA001446 | Tipo de Unidad | RURAL-01 | |
| No. | CLAVE LOCALIDAD | NOMBRE LOCALIDAD | POBLACIÓN TOTAL 2018 | POBLACIÓN RESP. SSM 2018 |
| 1 | 170200003 | Amatlán de Quetzalcoatl | 1,179 | 963 |
| 2 | 170200017 | Colonia Tecmilco | 123 | 93 |
| 3 | 170200090 | Cuaxoxoco | 6 | 2 |
| 4 | 170200042 | La Palapa | 86 | 67 |
| TOTAL | | | 1,394 | 1,125 |



CS Amatlán de Quetzalcoatl: Morbilidad / SIS

MORBILIDAD DEL CS AMATLAN DE QUETZALCOATL (CLUES:MSSSA001446), 2017.

| No. | PADECIMIENTO | CLAVE CIE10 | CASOS | |
|-----|---|---|------------|--------|
| | | | NÚM. | TASA * |
| 1 | Infecciones respiratorias agudas | J00-J06, J20, J21 excepto J02.0 y J03.0 | 368 | 330.64 |
| 2 | Infecciones intestinales por otros organismos y las mal definidas | A04, A08-A09 excepto A08.0 | 61 | 54.81 |
| 3 | Diabetes mellitus no insulino dependiente (Tipo II) | E11-E14 | 38 | 34.14 |
| 4 | Infección de vías urinarias | N30, N34, N39.0 | 37 | 33.24 |
| 5 | Intoxicación por picadura de alacrán | T63.2, X22 | 35 | 31.45 |
| 6 | Hipertensión arterial | I10-I15 | 26 | 23.36 |
| 7 | Vulvovaginitis | N76 | 23 | 20.66 |
| 8 | Obesidad | E66 | 10 | 8.98 |
| 9 | Otitis media aguda | H65.0-H65.1 | 10 | 8.98 |
| 10 | Otras infecciones intestinales debidas a protozoarios | A07.0, A07.2, A07.9 | 5 | 4.49 |
| | Resto de Diagnosticos | | 181 | 162.62 |
| | TOTAL CAUSAS | | 794 | |

POBLACIÓN RESPONSABILIDAD SSM, 2017

1113

Fuente: SUIVE/SSM 2017 (incluye solo casos SSM). Proyección de población 2017, CONAPO-DGIS. *Tasa por 1,000 hab. del área de influencia de la Unidad Médica.

REPORTE SIS

| Año | 2012 | 2013 | 2014 | 2015 | 2016 | 2017 |
|--|------|------|------|------|------|------|
| Total de Embarazadas 1° vez | 28 | 31 | 39 | 35 | 36 | 27 |
| Total de embarazadas Adolescentes 1° vez | 6 | 6 | 6 | 10 | 9 | 5 |
| Total de Pacientes de MPF | 80 | 108 | 108 | 109 | 93 | 97 |
| Total de Pacientes Referidos | 86 | 92 | 84 | 154 | 128 | 21 |
| Total de Pacientes Contrareferidos | 0 | 0 | 0 | 0 | 0 | 0 |
| Total DM en Tratamiento | 63 | 58 | 65 | 68 | 36 | 8 |
| Total DM en Control | 16 | 12 | 42 | 42 | 0 | 2 |
| Total HTA en Tratamiento | 42 | 50 | 50 | 54 | 40 | 5 |
| Total HTA en Control | 29 | 30 | 37 | 35 | 28 | 4 |

Fuente: Subsistema de Prestación de Servicios (SIS) cierre anual 2012 - 2017. s/d= sin datos



CS Amatlán de Quetzalcoatl: SINERHIAS y Productividad

Nombre: AMATLÁN DE QUETZALCÓATL

CLUES: MSSSA001446

Jurisdicción: No. I

| Concepto | 2017 | Concepto | 2017 |
|----------------------------|----------|---|--------------|
| Infraestructura | | | |
| Consultorios | 2 | Personal de enfermería | 2 |
| - Generales | 2 | - Enfermeras en contacto | 2 |
| - Estomatología | 0 | - Enfermeras en otra actividad | 0 |
| - Otros | 0 | | |
| Salas de expulsión | 0 | | |
| Recurso humano | | | |
| Médicos en contacto | 2 | Consulta otorgada | |
| - Generales | 0 | Consulta externa | 1,554 |
| - Odontólogos | 0 | - Consulta general | 1,554 |
| - Otros | 0 | - Consulta odontológica | 0 |
| Médicos pasantes | 2 | | |
| - P. de medicina | 2 | | |
| - P. de odontología | 0 | | |
| | | Indicadores de productividad 1/ | |
| | | Consulta general por médico general 2/ | 3.1 |
| | | Consulta odontológica por odontólogo 3/ | 0.0 |

1/ Se consideran 252 días hábiles.

2/ Incluye consulta general y médicos generales más pasantes de medicina.

3/ Incluye consulta odontológica y odontólogos más pasantes de odontología.

Fuente: SSA/DGIS/Cubos dinámicos de información 2017.



SINERHIAS/SIS/ Cubos dinámicos 2017.

Elaboró: Departamento de Evaluación



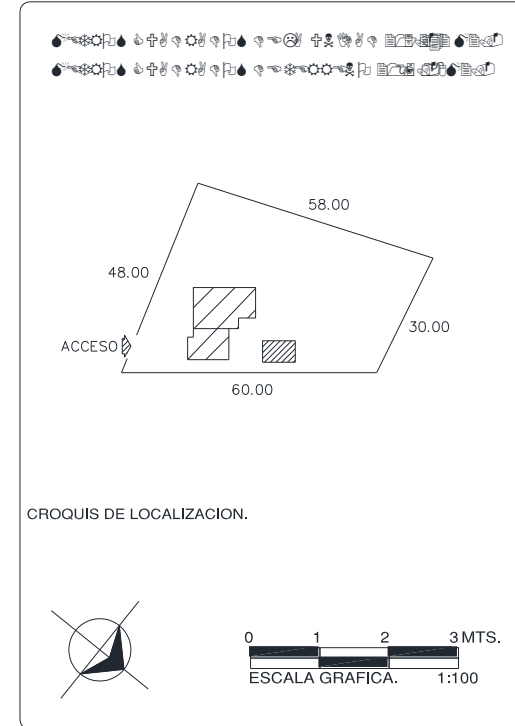
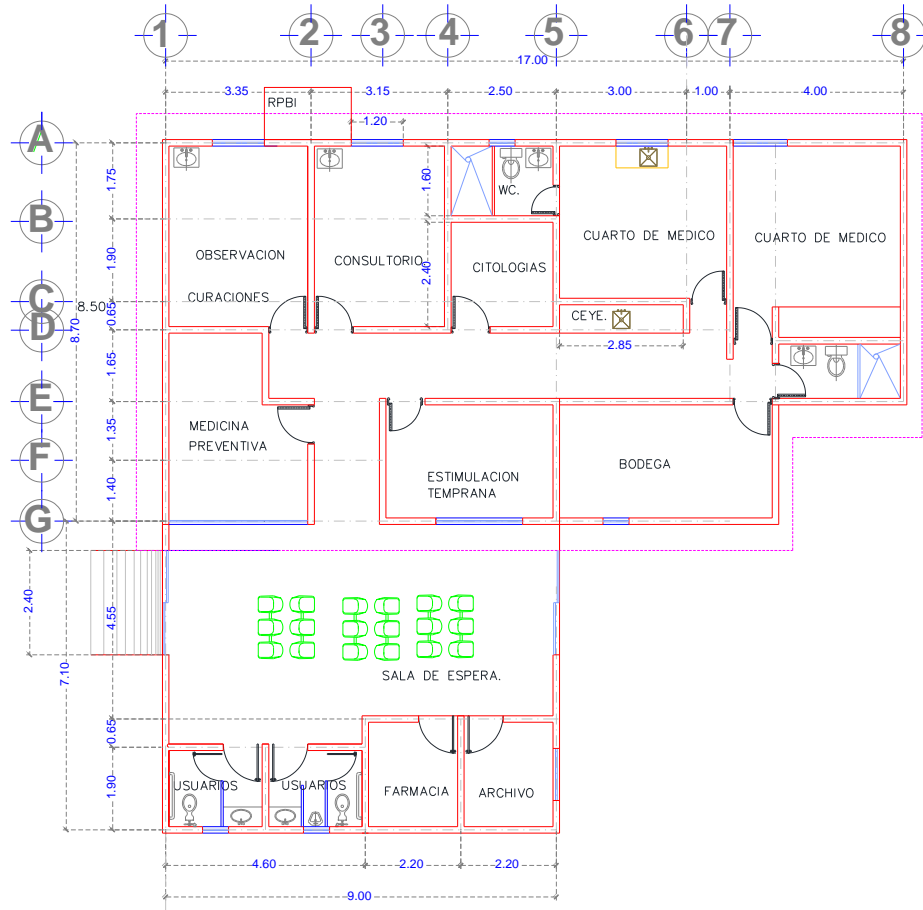

CS Amatlán de Quetzalcoatl: Plano arquitectónico







CENTRO DE SALUD:  FECHA DE CONSTRUCCION: 

JURISDICCION SANITARIA: 

MUNICIPIO:  LOCALIDAD: 

PLANO: 

CLAVE CLUES:  FECHA DE ACTUALIZACION:  VALIDO: 

REALIZO LEVANTAMIENTO: 



Centro de Salud San Andrés de la Cal

Jurisdicción Sanitaria I

Población Total: 1,584

Población SSM: 1,099

***Afiliados al Seguro Popular: 846**

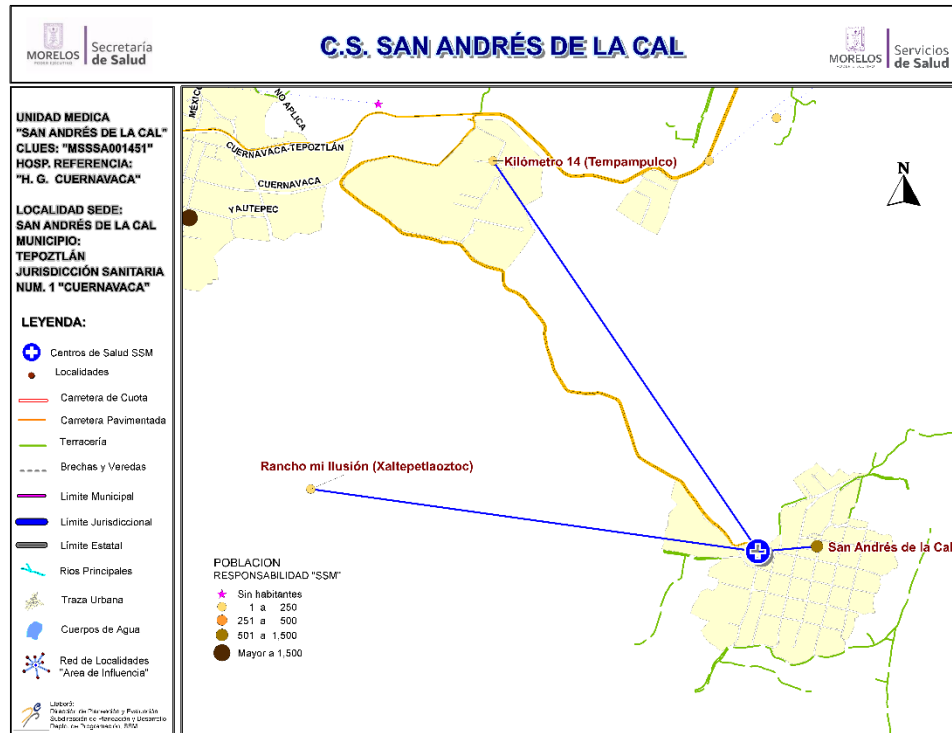

Población del Área de Influencia

| Localidad Sede | | Hosp. de Referencia | HOSP. GRAL. DE CUERNAVACA | |
|----------------|-----------------|----------------------|---------------------------|--------------------------|
| Clave CLUES | | Tipo de Unidad | RURAL-01 | |
| No. | CLAVE LOCALIDAD | NOMBRE LOCALIDAD | POBLACIÓN TOTAL 2018 | POBLACIÓN RESP. SSM 2018 |
| 1 | 170200005 | San Andrés de la Cal | 1,584 | 1,099 |
| TOTAL | | | 1,584 | 1,099 |



CS San Andrés de la Cal: Morbilidad / SIS

MORBILIDAD DEL CS SAN ANDRES CUAUHTEMPAN (CLUES:MSSSA001796), 2017.

| No. | PADECIMIENTO | CLAVE CIE10 | CASOS | |
|-----|---|---|------------|--------|
| | | | NÚM. | TASA * |
| 1 | Infecciones respiratorias agudas | J00-J06, J20, J21 excepto J02.0 y J03.0 | 303 | 150.45 |
| 2 | Infecciones intestinales por otros organismos y las mal definidas | A04, A08-A09 excepto A08.0 | 64 | 31.78 |
| 3 | Infeccion de vias urinarias | N30, N34, N39.0 | 59 | 29.29 |
| 4 | Vulvovaginitis | N76 | 24 | 11.92 |
| 5 | Candidiasis urogenital | B37.3-B37.4 | 17 | 8.44 |
| 6 | Violencia intrafamiliar | Y07.0-Y07.2 | 15 | 7.45 |
| 7 | Intoxicacion por picadura de alacran | T63.2, X22 | 12 | 5.96 |
| 8 | Ulceras, gastritis y duodenitis | K25-K29 | 9 | 4.47 |
| 9 | Conjuntivitis | H10 | 7 | 3.48 |
| 10 | Otitis media aguda | H65.0-H65.1 | 5 | 2.48 |
| | Resto de Diagnosticos | | 382 | 189.67 |
| | TOTAL CAUSAS | | 897 | |

POBLACIÓN RESPONSABILIDAD SSM, 2017

2014

Fuente: SUIVE/SSM 2017 (incluye solo casos SSM). Proyección de población 2017, CONAPO-DGIS. *Tasa por 1,000 hab. del área de influencia de la Unidad Médica.

REPORTE SIS

| Año | 2012 | 2013 | 2014 | 2015 | 2016 | 2017 |
|--|------|------|------|------|------|------|
| Total de Embarazadas 1° vez | 30 | 30 | 23 | 18 | 17 | 10 |
| Total de embarazadas Adolescentes 1° vez | 3 | 5 | 8 | 7 | 4 | 21 |
| Total de Pacientes de MPF | 87 | 58 | 59 | 68 | 79 | 61 |
| Total de Pacientes Referidos | 96 | 69 | 100 | 103 | 96 | 50 |
| Total de Pacientes Contrareferidos | 0 | 0 | 0 | 0 | 0 | 1 |
| Total DM en Tratamiento | 85 | 75 | 75 | 83 | 0 | s/d |
| Total DM en Control | 21 | 27 | 42 | 44 | 0 | s/d |
| Total HTA en Tratamiento | 78 | 55 | 62 | 60 | 0 | s/d |
| Total HTA en Control | 49 | 37 | 33 | 47 | 0 | s/d |

Fuente: Subsistema de Prestación de Servicios (SIS) cierre anual 2012 - 2017. s/d= sin datos



CS San Andrés de la Cal: SINERHIAS y Productividad

Nombre: SAN ANDRÉS DE LA CAL

CLUES: MSSSA001451

Jurisdicción: No. I

| Concepto | 2017 | Concepto | 2017 |
|----------------------------|----------|---|--------------|
| Infraestructura | | | |
| Consultorios | 2 | Personal de enfermería | 2 |
| - Generales | 1 | - Enfermeras en contacto | 2 |
| - Estomatología | 1 | - Enfermeras en otra actividad | 0 |
| - Otros | 0 | | |
| Salas de expulsión | 0 | | |
| Recurso humano | | | |
| Médicos en contacto | 2 | Consulta otorgada | |
| - Generales | 0 | Consulta externa | 1,798 |
| - Odontólogos | 1 | - Consulta general | 1,080 |
| - Otros | 0 | - Consulta odontológica | 718 |
| Médicos pasantes | 1 | | |
| - P. de medicina | 1 | | |
| - P. de odontología | 0 | | |
| | | Indicadores de productividad 1/ | |
| | | Consulta general por médico general 2/ | 4.3 |
| | | Consulta odontológica por odontólogo 3/ | 2.8 |

1/ Se consideran 252 días hábiles.

2/ Incluye consulta general y médicos generales más pasantes de medicina.

3/ Incluye consulta odontológica y odontólogos más pasantes de odontología.

Fuente: SSA/DGIS/Cubos dinámicos de información 2017.

SINERHIAS/SIS/ Cubos dinámicos 2017.

Elaboró: Departamento de Evaluación



CS San Andrés de la Cal: Plano arquitectónico

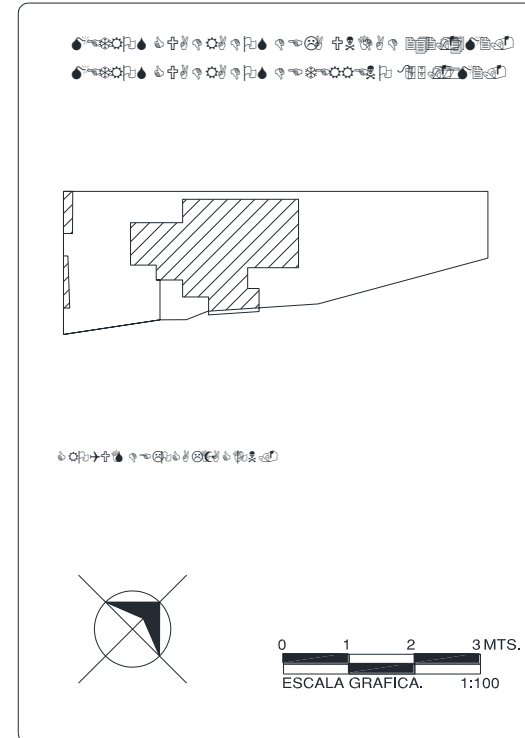
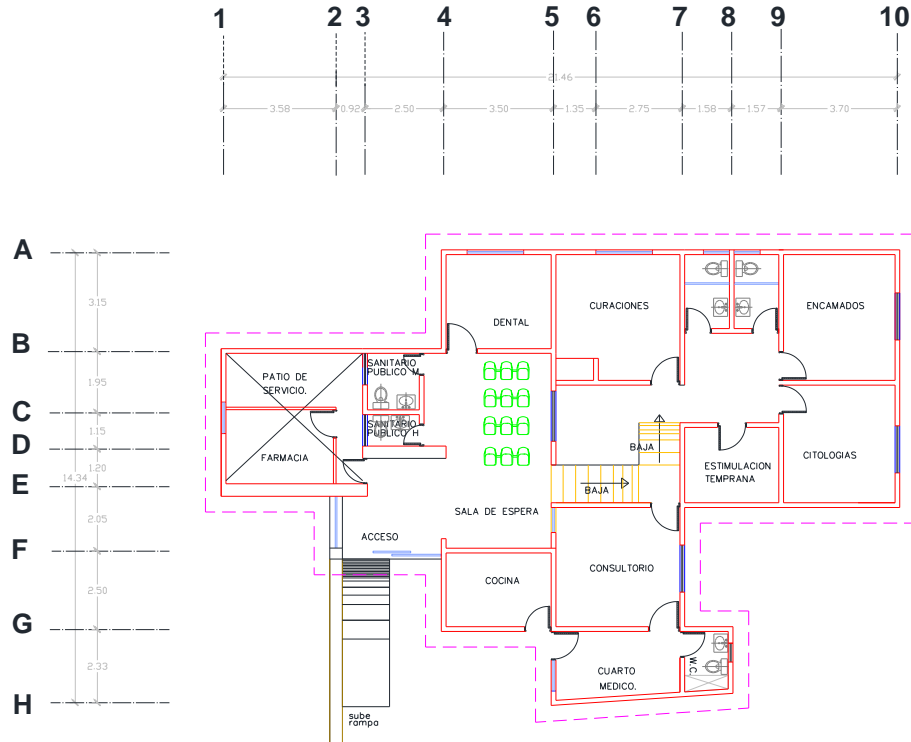

CENTRO DE SALUD: 
FECHA DE CONSTRUCCIÓN: 

JURISDICCION SANITARIA: 

MUNICIPIO: 
LOCALIDAD: 

PLANO: 

CLAVE CLUES: 
FECHA DE ACTUALIZACIÓN: 
VALIDÓ: 

REALIZÓ LEVANTAMIENTO: 



Centro de Salud San Juan Tlacotenco

Jurisdicción Sanitaria I

Población Total: 2,358

Población SSM: 1,833

***Afiliados al Seguro Popular: 1,570**

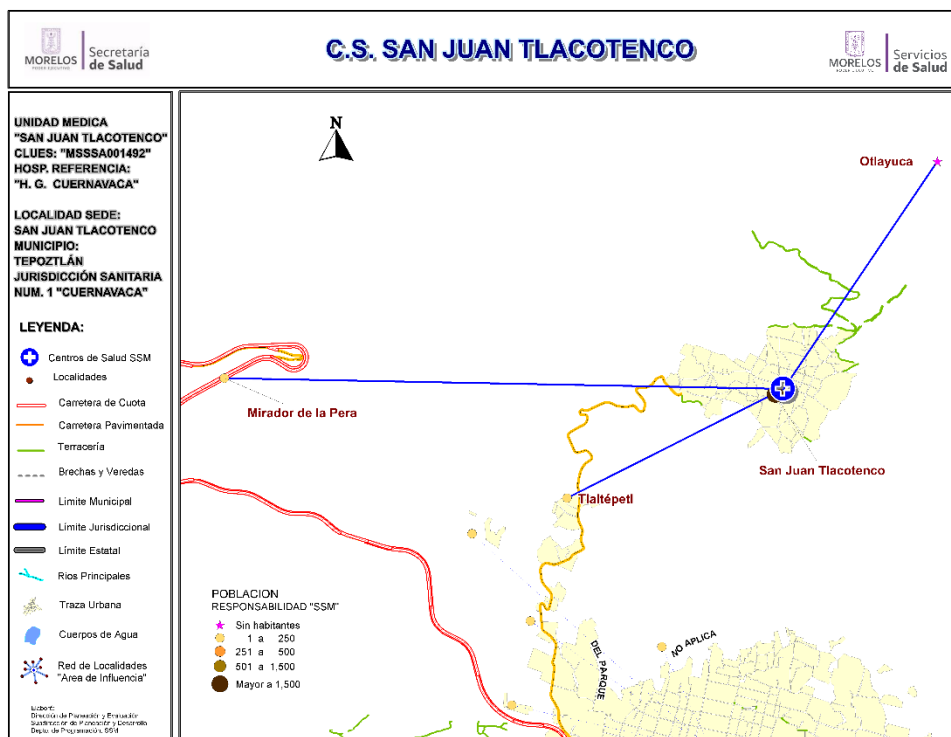

Población del Área de Influencia

| Localidad Sede | SAN JUAN TLACOTENCO | Hosp. de Referencia | HOSP. GRAL. DE CUERNAVACA | |
|----------------|---------------------|---------------------|---------------------------|--------------------------|
| Clave CLUES | MSSSA001492 | Tipo de Unidad | RURAL-01 | |
| No. | CLAVE LOCALIDAD | NOMBRE LOCALIDAD | POBLACIÓN TOTAL 2018 | POBLACIÓN RESP. SSM 2018 |
| 1 | 170200041 | Mirador de la Pera | 5 | 4 |
| 2 | 170200117 | Otlayuca | 0 | 0 |
| 3 | 170200009 | San Juan Tlacotenco | 2,165 | 1,682 |
| 4 | 170200038 | Tlaltépetl | 188 | 147 |
| TOTAL | | | 2,358 | 1,833 |



CS San Juan Tlacotenco: Morbilidad / SIS

MORBILIDAD DEL CS SAN JUAN TLACOTENCO (CLUES:MSSSA001492), 2017.

| No. | PADECIMIENTO | CLAVE CIE10 | CASOS | |
|-----|---|---|-------------|--------|
| | | | NÚM. | TASA * |
| 1 | Infecciones respiratorias agudas | J00-J06, J20, J21 excepto J02.0 y J03.0 | 480 | 264.90 |
| 2 | Gingivitis y enfermedad periodontal | K05 | 242 | 133.55 |
| 3 | Diabetes mellitus no insulino dependiente (Tipo II) | E11-E14 | 177 | 97.68 |
| 4 | Hipertension arterial | I10-I15 | 107 | 59.05 |
| 5 | Infecciones intestinales por otros organismos y las mal definidas | A04, A08-A09 excepto A08.0 | 62 | 34.22 |
| 6 | Obesidad | E66 | 62 | 34.22 |
| 7 | Vulvovaginitis | N76 | 47 | 25.94 |
| 8 | Infeccion de vias urinarias | N30, N34, N39.0 | 46 | 25.39 |
| 9 | Conjuntivitis | H10 | 14 | 7.73 |
| 10 | Desnutricion leve | E44.1 | 13 | 7.17 |
| | Resto de Diagnosticos | | 851 | 469.65 |
| | TOTAL CAUSAS | | 2101 | |

POBLACIÓN RESPONSABILIDAD SSM, 2017

1812

Fuente: SUIVE/SSM 2017 (incluye solo casos SSM). Proyección de población 2017, CONAPO-DGIS. *Tasa por 1,000 hab. del área de influencia de la Unidad Médica.

REPORTE SIS

| Año | 2012 | 2013 | 2014 | 2015 | 2016 | 2017 |
|--|------|------|------|------|------|------|
| Total de Embarazadas 1° vez | 45 | 30 | 51 | 52 | 35 | 22 |
| Total de embarazadas Adolescentes 1° vez | 8 | 6 | 12 | 10 | 7 | 0 |
| Total de Pacientes de MPF | 104 | 46 | 70 | 52 | 78 | 74 |
| Total de Pacientes Referidos | 92 | 108 | 157 | 143 | 95 | 26 |
| Total de Pacientes Contrareferidos | 0 | 0 | 0 | 0 | 0 | 0 |
| Total DM en Tratamiento | 52 | 79 | 115 | 130 | 39 | s/d |
| Total DM en Control | 14 | 40 | 84 | 107 | 14 | s/d |
| Total HTA en Tratamiento | 44 | 74 | 93 | 98 | 21 | s/d |
| Total HTA en Control | 8 | 42 | 74 | 80 | 17 | s/d |

Fuente: Subsistema de Prestación de Servicios (SIS) cierre anual 2012 - 2017. s/d= sin datos

Diagnóstico de Salud Estatal
D. R. Servicios de Salud de Morelos 2018, México.



CS San Juan Tlacotenco: SINERHIAS y Productividad

Nombre: SAN JUAN TLACOTENCO

CLUES: MSSSA001492

Jurisdicción: No. I

| Concepto | 2017 | Concepto | 2017 |
|----------------------------|----------|---|--------------|
| Infraestructura | | | |
| Consultorios | 2 | Personal de enfermería | 3 |
| - Generales | 1 | - Enfermeras en contacto | 3 |
| - Estomatología | 1 | - Enfermeras en otra actividad | 0 |
| - Otros | 0 | | |
| Salas de expulsión | 0 | Consulta otorgada | |
| | | Consulta externa | 2,428 |
| | | - Consulta general | 1,541 |
| | | - Consulta odontológica | 887 |
| Recurso humano | | | |
| Médicos en contacto | 3 | Indicadores de productividad 1/ | |
| - Generales | 0 | Consulta general por médico general 2/ | 3.1 |
| - Odontólogos | 1 | Consulta odontológica por odontólogo 3/ | 3.5 |
| - Otros | 0 | | |
| Médicos pasantes | 2 | | |
| - P. de medicina | 2 | | |
| - P. de odontología | 0 | | |

1/ Se consideran 252 días hábiles.

2/ Incluye consulta general y médicos generales más pasantes de medicina.

3/ Incluye consulta odontológica y odontólogos más pasantes de odontología.

Fuente: SSA/DGIS/Cubos dinámicos de información 2017.



SINERHIAS/SIS/ Cubos dinámicos 2017.

Elaboró: Departamento de Evaluación



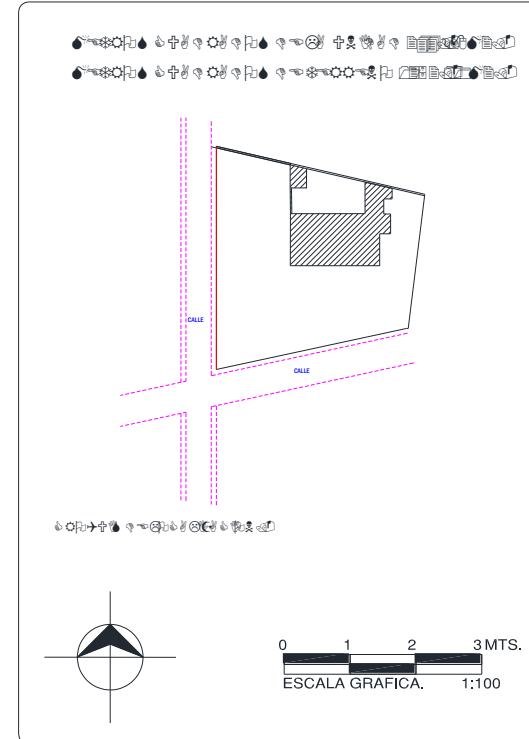
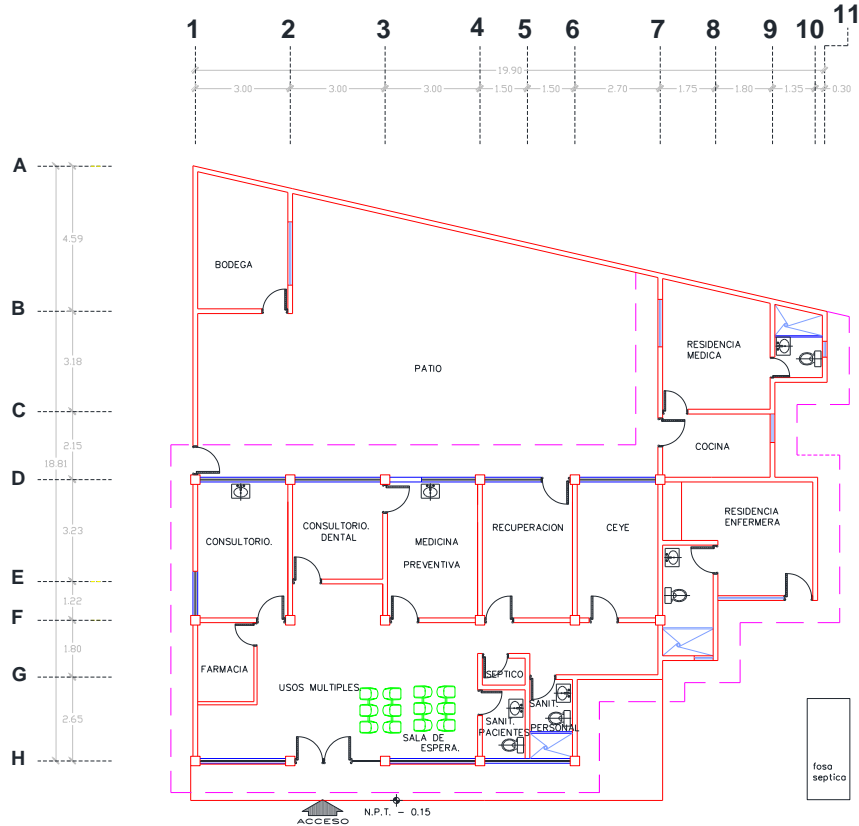

CS San Juan Tlacotenco: Plano arquitectónico







CENTRO DE SALUD:  **FECHA DE CONSTRUCCIÓN:** 

JURISDICCION SANITARIA: 

MUNICIPIO:  **LOCALIDAD:** 

PLANO: 

CLAVE CLUES:  **FECHA DE ACTUALIZACIÓN:**  **VALIDÓ:** 

REALIZÓ LEVANTAMIENTO: 



Centro de Salud Santa Catarina

Jurisdicción Sanitaria I

Población Total: 5,291

Población SSM: 4,137

***Afiliados al Seguro Popular: 3,481**

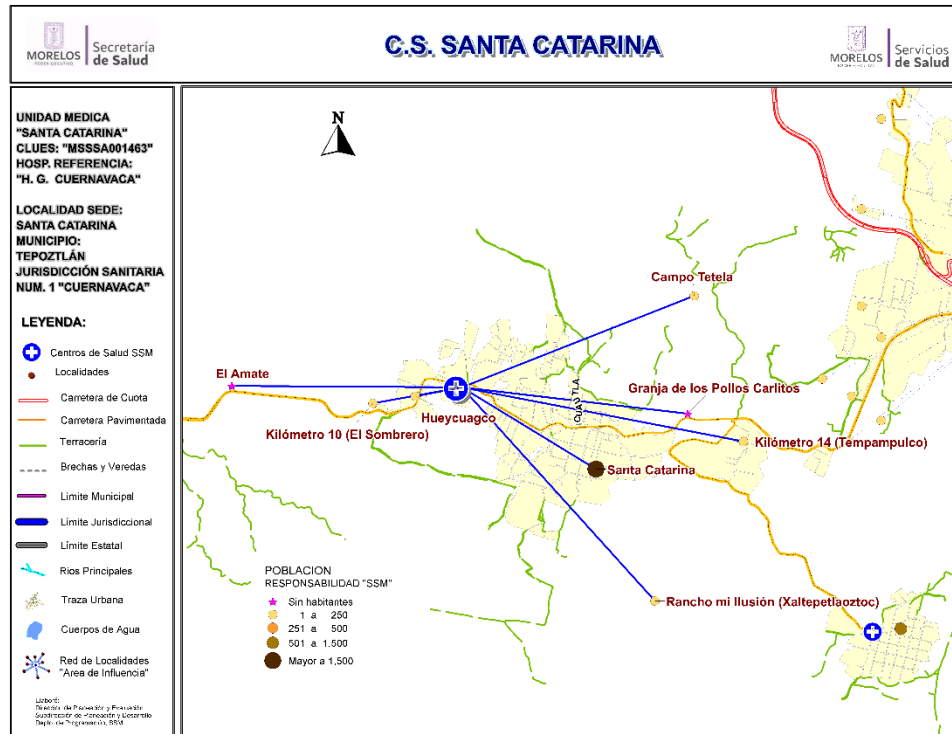

Población del Área de Influencia

| Localidad Sede | | SANTA CATARINA | Hosp. de Referencia | HOSP. GRAL. DE CUERNAVACA |
|----------------|-----------------|--------------------------------------|----------------------|---------------------------|
| Clave CLUES | | MSSSA001463 | Tipo de Unidad | RURAL-01 |
| No. | CLAVE LOCALIDAD | NOMBRE LOCALIDAD | POBLACIÓN TOTAL 2018 | POBLACIÓN RESP. SSM 2018 |
| 1 | 170200068 | Campo Tetela | 16 | 14 |
| 2 | 170200048 | El Amate | 0 | 0 |
| 3 | 170200073 | Granja de los Pollos Carlitos | 0 | 0 |
| 4 | 170200052 | Hueycuagco | 47 | 37 |
| 5 | 170200053 | Kilómetro 10 (El Sombrero) | 29 | 17 |
| 6 | 170200036 | Kilómetro 14 (Tempampulco) | 13 | 7 |
| 7 | 170200025 | Rancho mi Ilusión (Xaltepeltlaoztoc) | 7 | 6 |
| 8 | 170200006 | Santa Catarina | 5,179 | 4,056 |
| TOTAL | | | 5,291 | 4,137 |

CS Santa Catarina: Morbilidad / SIS

MORBILIDAD DEL CS SANTA CATARINA (CLUES:MSSSA001463), 2017.

| No. | PADECIMIENTO | CLAVE CIE10 | CASOS | |
|-----|---|---|-------------|--------|
| | | | NÚM. | TASA * |
| 1 | Infecciones respiratorias agudas | J00-J06, J20, J21 excepto J02.0 y J03.0 | 607 | 147.72 |
| 2 | Infección de vías urinarias | N30, N34, N39.0 | 116 | 28.23 |
| 3 | Vulvovaginitis | N76 | 81 | 19.71 |
| 4 | Infecciones intestinales por otros organismos y las mal definidas | A04, A08-A09 excepto A08.0 | 41 | 9.98 |
| 5 | Conjuntivitis | H10 | 27 | 6.57 |
| 6 | Intoxicación por picadura de alacrán | T63.2, X22 | 21 | 5.11 |
| 7 | Dengue no grave | A90 | 10 | 2.43 |
| 8 | Varicela | B01 | 9 | 2.19 |
| 9 | Diabetes mellitus no insulino dependiente (Tipo II) | E11-E14 | 6 | 1.46 |
| 10 | Otitis media aguda | H65.0-H65.1 | 5 | 1.22 |
| | Resto de Diagnosticos | | 783 | 190.56 |
| | TOTAL CAUSAS | | 1706 | |

POBLACIÓN RESPONSABILIDAD SSM, 2017

4109

Fuente: SUIVE/SSM 2017 (incluye solo casos SSM). Proyección de población 2017, CONAPO-DGIS. *Tasa por 1,000 hab. del área de influencia de la Unidad Médica.

REPORTE SIS

| Año | 2012 | 2013 | 2014 | 2015 | 2016 | 2017 |
|--|------|------|------|------|------|------|
| Total de Embarazadas 1° vez | 76 | 58 | 79 | 103 | 78 | 71 |
| Total de embarazadas Adolescentes 1° vez | 24 | 17 | 21 | 47 | 28 | 4 |
| Total de Pacientes de MPF | 133 | 154 | 166 | 199 | 200 | 194 |
| Total de Pacientes Referidos | 239 | 207 | 279 | 231 | 302 | 224 |
| Total de Pacientes Contrareferidos | 0 | 0 | 0 | 0 | 0 | 0 |
| Total DM en Tratamiento | 71 | 107 | 129 | 135 | 85 | 63 |
| Total DM en Control | 27 | 30 | 21 | 57 | 12 | 27 |
| Total HTA en Tratamiento | 58 | 98 | 133 | 151 | 90 | 67 |
| Total HTA en Control | 18 | 21 | 30 | 74 | 59 | 55 |

Fuente: Subsistema de Prestación de Servicios (SIS) cierre anual 2012 - 2017. s/d= sin datos



CS Santa Catarina: SINERHIAS y Productividad

Nombre: SANTA CATARINA

CLUES: MSSSA001463

Jurisdicción: No. I

| Concepto | 2017 | Concepto | 2017 |
|----------------------------|----------|---|--------------|
| Infraestructura | | | |
| Consultorios | 2 | Personal de enfermería | 4 |
| - Generales | 2 | - Enfermeras en contacto | 4 |
| - Estomatología | 0 | - Enfermeras en otra actividad | 0 |
| - Otros | 0 | | |
| Salas de expulsión | 0 | | |
| Recurso humano | | | |
| Médicos en contacto | 2 | Consulta otorgada | |
| - Generales | 1 | Consulta externa | 5,325 |
| - Odontólogos | 0 | - Consulta general | 5,325 |
| - Otros | 0 | - Consulta odontológica | 0 |
| Médicos pasantes | 1 | | |
| - P. de medicina | 1 | | |
| - P. de odontología | 0 | | |
| | | Indicadores de productividad 1/ | |
| | | Consulta general por médico general 2/ | 10.6 |
| | | Consulta odontológica por odontólogo 3/ | 0.0 |

1/ Se consideran 252 días hábiles.

2/ Incluye consulta general y médicos generales más pasantes de medicina.

3/ Incluye consulta odontológica y odontólogos más pasantes de odontología.

Fuente: SSA/DGIS/Cubos dinámicos de información 2017.

SINERHIAS/SIS/ Cubos dinámicos 2017.

Elaboró: Departamento de Evaluación



CS Santa Catarina: Plano arquitectónico

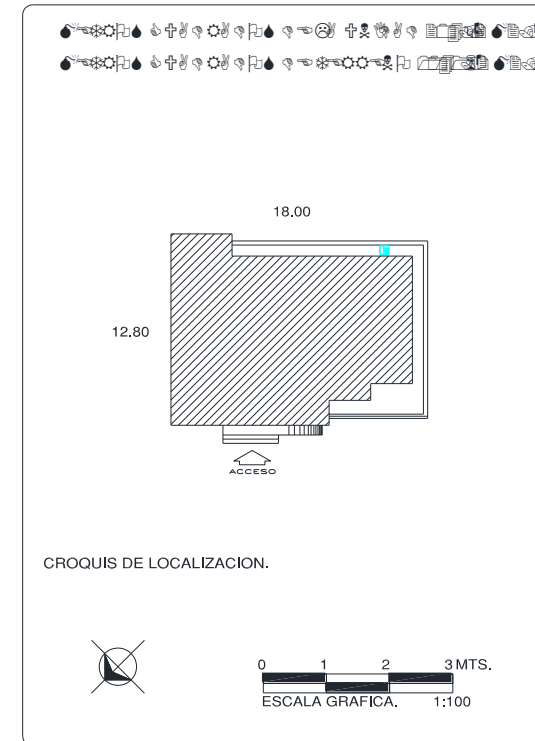
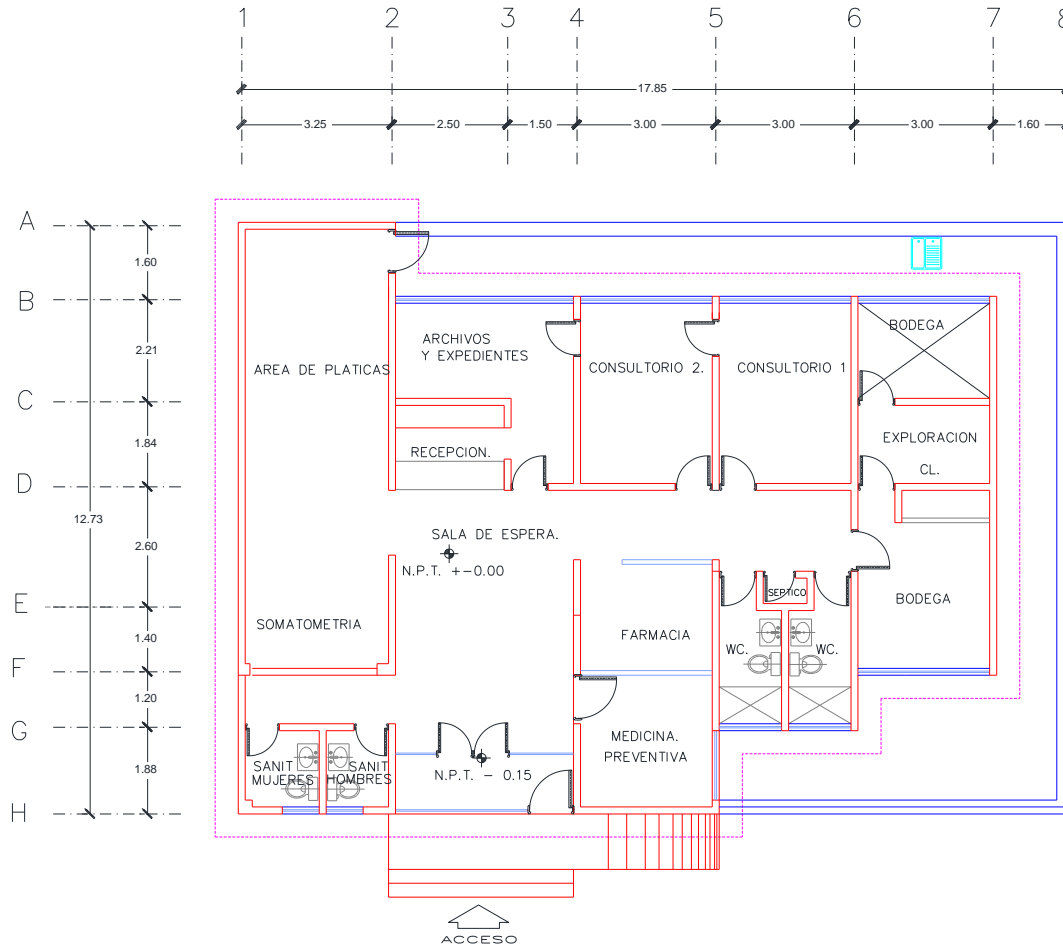

| | |
|--------------------------------|--|
| CENTRO DE SALUD: | |
| JURISDICCION SANITARIA: | |
| MUNICIPIO: | LOCALIDAD: |
| | |
| PLANO: | |
| CLAVE CLUES: | FECHA DE ACTUALIZACIÓN: VALIDO: |
| | |
| REALIZÓ LEVANTAMIENTO: | |



Centro de Salud Santiago Tepetlapa

Jurisdicción Sanitaria I

Población Total: 7,079

Población SSM: 4,561

***Afiliados al Seguro Popular: 2,100**

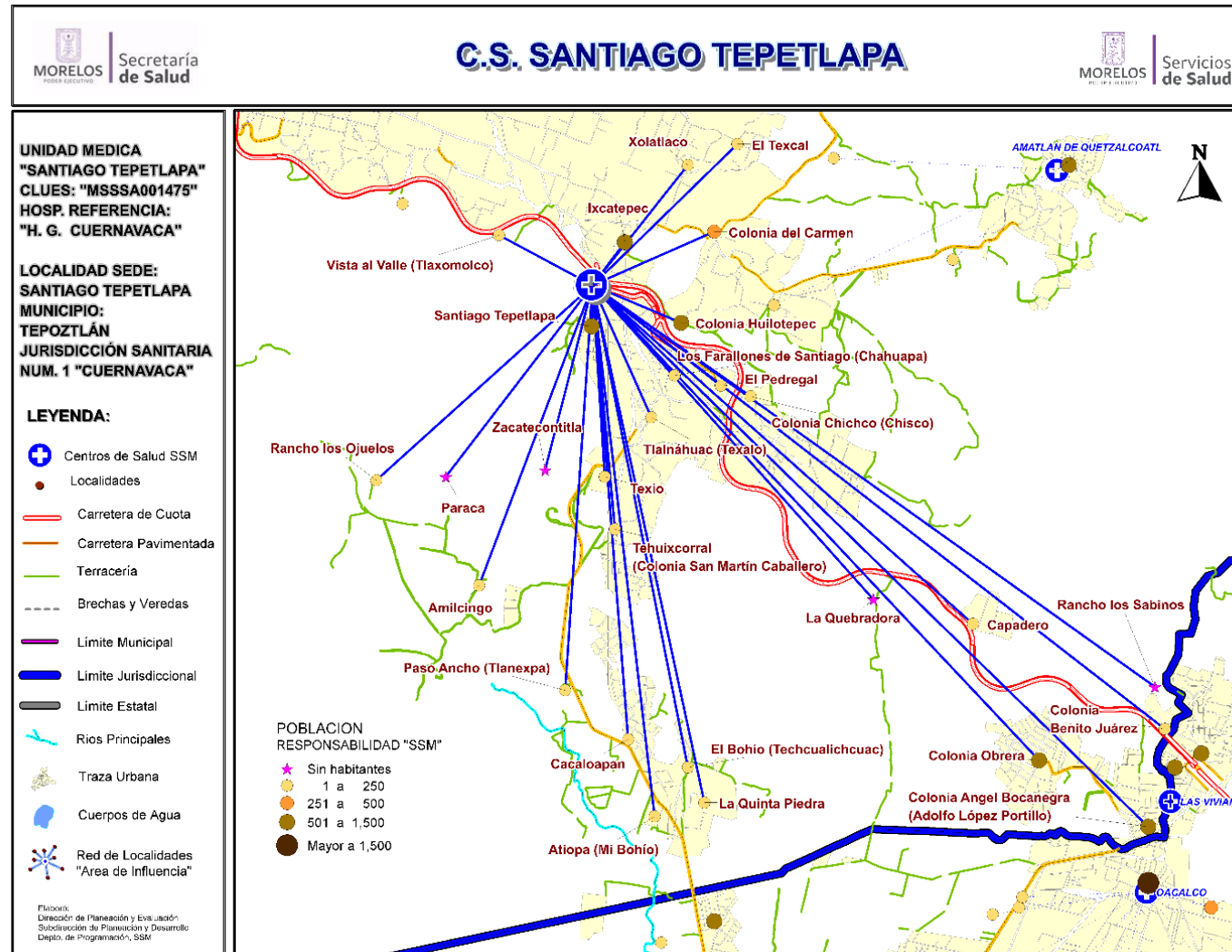

Centro de Salud Santiago Tepetlapa

| Población del Área de Influencia | | | | | |
|----------------------------------|-----------------|---|----------------------|--------------------------|--|
| Localidad Sede | | SANTIAGO TEPETLAPA | Hosp. de Referencia | HOSP. GRAL DE CUERNAVACA | |
| Clave CLUES | | MSSSA001475 | Tipo de Unidad | RURAL-02 | |
| No. | CLAVE LOCALIDAD | NOMBRE LOCALIDAD | POBLACIÓN TOTAL 2018 | POBLACIÓN SSM 2018 | |
| 1 | 170200027 | Amilcingo | 6 | 5 | |
| 2 | 170200031 | Atiopa (Mi Bohío) | 21 | 9 | |
| 3 | 170200028 | Cacaloapan | 108 | 76 | |
| 4 | 170200096 | Capadero | 2 | 2 | |
| 5 | 170200002 | Colonia Ángel Bocanegra (Adolfo López Mateos) | 1,415 | 924 | |
| 6 | 170200070 | Colonia Benito Juárez | 73 | 48 | |
| 7 | 170200039 | Colonia Chichco (Chisco) | 118 | 84 | |
| 8 | 170200107 | Colonia del Carmen | 525 | 387 | |
| 9 | 170200104 | Colonia Huilotepec | 914 | 686 | |
| 10 | 170200010 | Colonia Obrera | 1,508 | 615 | |
| 11 | 170200091 | El Bohío (Techualichcuac) | 22 | 15 | |
| 12 | 170200077 | El Pedregal | 56 | 49 | |
| 13 | 170200071 | El Texcal | 57 | 34 | |
| 14 | 170200004 | Ixcatepec | 900 | 646 | |
| 15 | 170200078 | La Quebradora | 0 | 0 | |
| 16 | 170200079 | La Quinta Piedra | 3 | 3 | |
| 17 | 170200067 | Los Farallones de Santiago (Chahuapa) | 45 | 31 | |
| 18 | 170200058 | Paraca | 0 | 0 | |
| 19 | 170200100 | Paso Ancho (Tlanexpa) | 5 | 4 | |
| 20 | 170200101 | Rancho los Ojuelos | 6 | 5 | |
| 21 | 170200080 | Rancho los Sabinos | 0 | 0 | |
| 22 | 170200007 | Santiago Tepetlapa | 970 | 704 | |
| 23 | 170200082 | Tehuixcorral (Colonia San Martín Caballero) | 73 | 53 | |
| 24 | 170200086 | Texio | 36 | 29 | |
| 25 | 170200095 | Tlalnáhuac (Texalo) | 54 | 47 | |
| 26 | 170200088 | Vista al Valle (Tlaxomolco) | 76 | 54 | |
| 27 | 170200103 | Xolatlaco | 86 | 51 | |
| 28 | 170200089 | Zacatecontitla | 0 | 0 | |
| | | | 7,079 | 4,561 | |



CS Santiago Tepetlapa: Morbilidad / SIS

MORBILIDAD DEL CS SANTIAGO TEPETLAPA (CLUES:MSSSA001475), 2017.

| No. | PADECIMIENTO | CLAVE CIE10 | CASOS | |
|-----|---|---|------------|--------|
| | | | NÚM. | TASA * |
| 1 | Infecciones respiratorias agudas | J00-J06, J20, J21 excepto J02.0 y J03.0 | 453 | 100.58 |
| 2 | Infecciones intestinales por otros organismos y las mal definidas | A04, A08-A09 excepto A08.0 | 32 | 7.10 |
| 3 | Infeccion de vías urinarias | N30, N34, N39.0 | 31 | 6.88 |
| 4 | Intoxicacion por picadura de alacran | T63.2, X22 | 24 | 5.33 |
| 5 | Otitis media aguda | H65.0-H65.1 | 15 | 3.33 |
| 6 | Vulvovaginitis | N76 | 12 | 2.66 |
| 7 | Conjuntivitis | H10 | 5 | 1.11 |
| 8 | Ulceras, gastritis y duodenitis | K25-K29 | 1 | 0.22 |
| 9 | Desnutricion leve | E44.1 | 1 | 0.22 |
| 10 | Desnutricion moderada | E44.0 | 1 | 0.22 |
| | Resto de Diagnosticos | | 27 | 5.99 |
| | TOTAL CAUSAS | | 602 | |

POBLACIÓN RESPONSABILIDAD SSM, 2017

4504

Fuente: SUIVE/SSM 2017 (incluye solo casos SSM). Proyección de población 2017, CONAPO-DGIS. *Tasa por 1,000 hab. del área de influencia de la Unidad Médica.

REPORTE SIS

| Año | 2012 | 2013 | 2014 | 2015 | 2016 | 2017 |
|--|------|------|------|------|------|------|
| Total de Embarazadas 1° vez | 46 | 41 | 35 | 43 | 40 | 7 |
| Total de embarazadas Adolescentes 1° vez | 5 | 10 | 8 | 11 | 10 | 3 |
| Total de Pacientes de MPF | 128 | 138 | 155 | 165 | 171 | 142 |
| Total de Pacientes Referidos | 62 | 100 | 121 | 108 | 91 | 3 |
| Total de Pacientes Contrareferidos | 0 | 0 | 0 | 0 | 8 | 0 |
| Total DM en Tratamiento | 45 | 72 | 105 | 77 | 81 | 56 |
| Total DM en Control | 17 | 32 | 73 | 49 | 10 | 11 |
| Total HTA en Tratamiento | 74 | 95 | 127 | 64 | 61 | 47 |
| Total HTA en Control | 51 | 57 | 90 | 33 | 49 | 36 |

Fuente: Subsistema de Prestación de Servicios (SIS) cierre anual 2012 - 2017. s/d= sin datos



CS Santiago Tepetlapa: SINERHIAS y Productividad

Nombre: SANTIAGO TEPETLAPA

CLUES: MSSSA001475

Jurisdicción: No. I

| Concepto | 2017 | Concepto | 2017 |
|----------------------------|----------|---|------------|
| Infraestructura | | | |
| Consultorios | 2 | Personal de enfermería | 3 |
| - Generales | 2 | - Enfermeras en contacto | 3 |
| - Estomatología | 0 | - Enfermeras en otra actividad | 0 |
| - Otros | 0 | | |
| Salas de expulsión | 0 | | |
| Recurso humano | | | |
| Médicos en contacto | 2 | Consulta otorgada | |
| - Generales | 1 | Consulta externa | 683 |
| - Odontólogos | 0 | - Consulta general | 683 |
| - Otros | 0 | - Consulta odontológica | 0 |
| Médicos pasantes | 1 | | |
| - P. de medicina | 1 | | |
| - P. de odontología | 0 | | |
| | | Indicadores de productividad 1/ | |
| | | Consulta general por médico general 2/ | 1.4 |
| | | Consulta odontológica por odontólogo 3/ | 0.0 |

1/ Se consideran 252 días hábiles.

2/ Incluye consulta general y médicos generales más pasantes de medicina.

3/ Incluye consulta odontológica y odontólogos más pasantes de odontología.

Fuente: SSA/DGIS/Cubos dinámicos de información 2017.

SINERHIAS/SIS/ Cubos dinámicos 2017.

Elaboró: Departamento de Evaluación



CS Santiago Tepetlapa: Plano arquitectónico

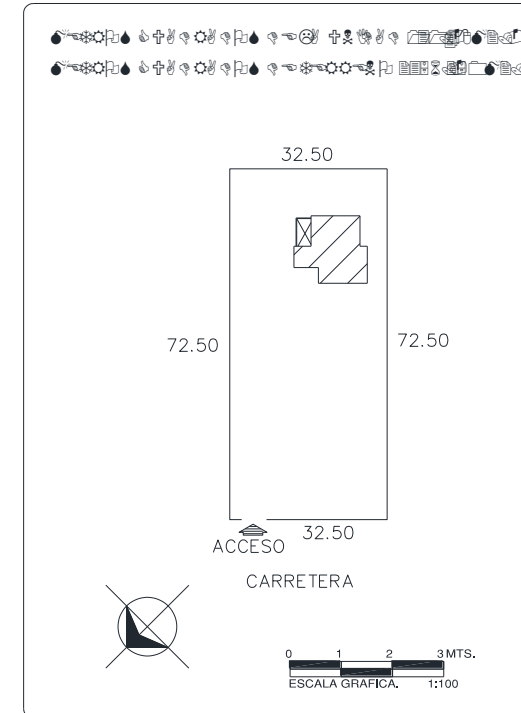
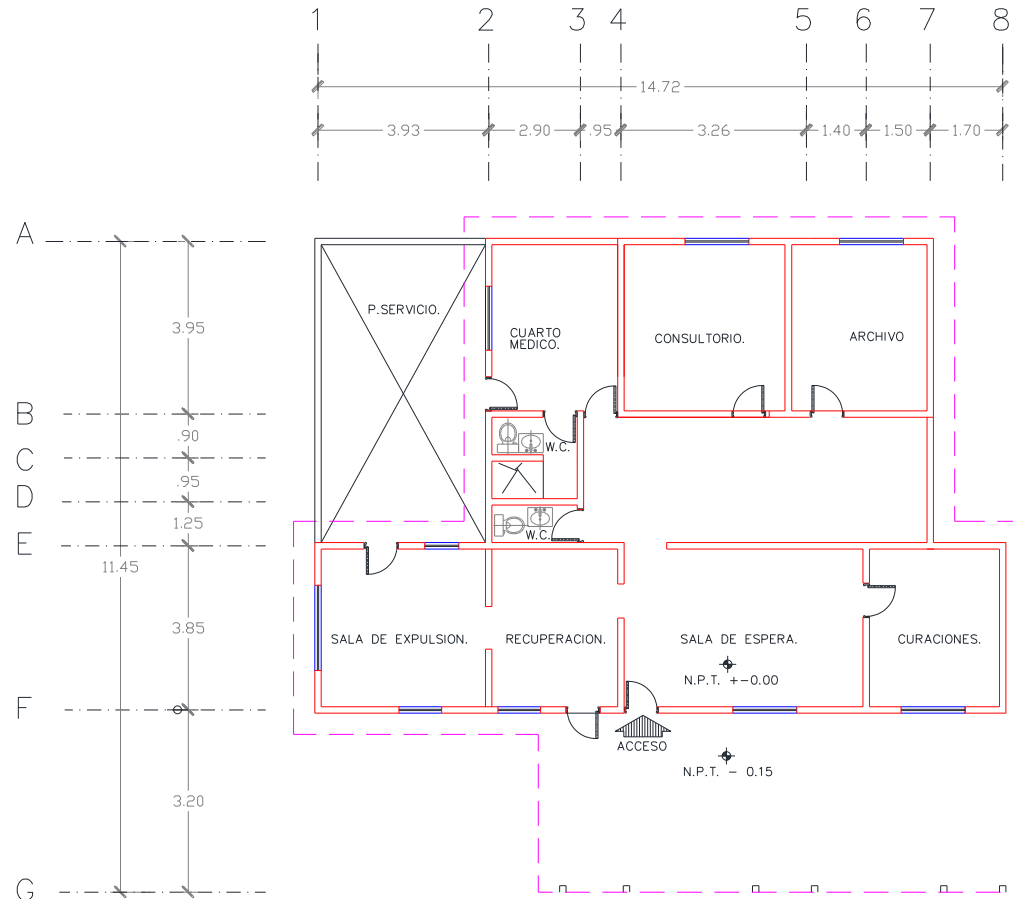

| | |
|-------------------------|---------------------------------|
| CENTRO DE SALUD: | FECHA DE CONSTRUCCIÓN: |
| JURISDICCION SANITARIA: | |
| MUNICIPIO: | LOCALIDAD: |
| PLANO: | |
| CLAVE CLUES: | FECHA DE ACTUALIZACIÓN: VALIDO: |
| REALIZÓ LEVANTAMIENTO: | |



Centro de Santo Domingo Ocotitlán

Jurisdicción Sanitaria I

Población Total: 1,843

Población SSM: 1,476

***Afiliados al Seguro Popular: 1,410**

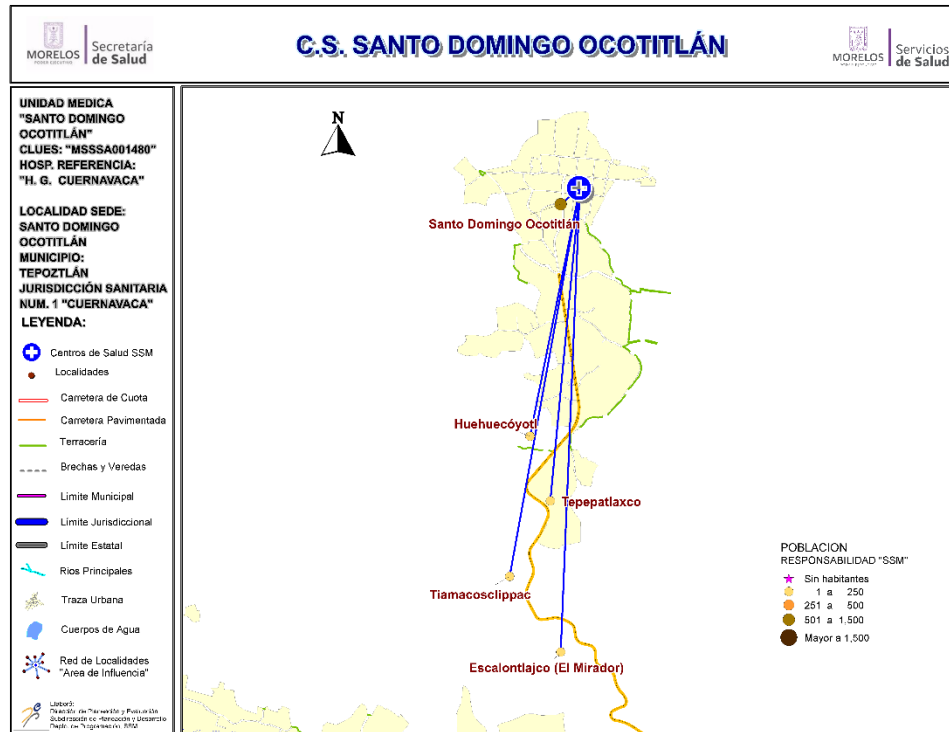

Población del Área de Influencia

| Localidad Sede | SANTO DOMINGO OCOTITLÁN | Hosp. de Referencia | HOSP. GRAL. DE CUERNAVACA | |
|----------------|-------------------------|----------------------------|---------------------------|--------------------------|
| Clave CLUES | MSSSA001480 | Tipo de Unidad | RURAL-01 | |
| No. | CLAVE LOCALIDAD | NOMBRE LOCALIDAD | POBLACIÓN TOTAL 2018 | POBLACIÓN RESP. SSM 2018 |
| 1 | 170200072 | Escalontlajco (El Mirador) | 14 | 11 |
| 2 | 170200032 | Huehucóyotl | 29 | 16 |
| 3 | 170200008 | Santo Domingo Ocotitlán | 1,765 | 1,420 |
| 4 | 170200083 | Tepepatlaxco | 27 | 22 |
| 5 | 170200087 | Tiamacosclippac | 8 | 7 |
| TOTAL | | | 1,843 | 1,476 |

CS Santo Domingo Ocotitlán: Morbilidad / SIS

MORBILIDAD DEL CS SANTO DOMINGO OCOTITLAN (CLUES:MSSSA001480), 2017.

| No. | PADECIMIENTO | CLAVE CIE10 | CASOS | |
|-----|---|---|------------|--------|
| | | | NÚM. | TASA * |
| 1 | Infecciones respiratorias agudas | J00-J06, J20, J21 excepto J02.0 y J03.0 | 534 | 365.75 |
| 2 | Infecciones intestinales por otros organismos y las mal definidas | A04, A08-A09 excepto A08.0 | 46 | 31.51 |
| 3 | Vulvovaginitis | N76 | 39 | 26.71 |
| 4 | Infeccion de vias urinarias | N30, N34, N39.0 | 21 | 14.38 |
| 5 | Otras infecciones intestinales debidas a protozoarios | A07.0, A07.2, A07.9 | 17 | 11.64 |
| 6 | Ulceras, gastritis y duodenitis | K25-K29 | 15 | 10.27 |
| 7 | Conjuntivitis | H10 | 14 | 9.59 |
| 8 | Otitis media aguda | H65.0-H65.1 | 11 | 7.53 |
| 9 | Obesidad | E66 | 2 | 1.37 |
| 10 | Desnutricion leve | E44.1 | 2 | 1.37 |
| | Resto de Diagnosticos | | 34 | 23.29 |
| | TOTAL CAUSAS | | 735 | |

POBLACIÓN RESPONSABILIDAD SSM, 2017

1460

Fuente: SUIVE/SSM 2017 (incluye solo casos SSM). Proyección de población 2017, CONAPO-DGIS. *Tasa por 1,000 hab. del área de influencia de la Unidad Médica.

REPORTE SIS

| Año | 2012 | 2013 | 2014 | 2015 | 2016 | 2017 |
|--|------|------|------|------|------|------|
| Total de Embarazadas 1° vez | 21 | 17 | 27 | 25 | 27 | 29 |
| Total de embarazadas Adolescentes 1° vez | 4 | 5 | 1 | 5 | 2 | 7 |
| Total de Pacientes de MPF | 123 | 140 | 142 | 113 | 94 | 135 |
| Total de Pacientes Referidos | 81 | 63 | 131 | 84 | 91 | 53 |
| Total de Pacientes Contrareferidos | 0 | 0 | 0 | 0 | 0 | 0 |
| Total DM en Tratamiento | 52 | 64 | 76 | 76 | 26 | 31 |
| Total DM en Control | 13 | 25 | 45 | 50 | 10 | 10 |
| Total HTA en Tratamiento | 46 | 53 | 79 | 79 | 25 | 29 |
| Total HTA en Control | 15 | 24 | 51 | 60 | 12 | 24 |

Fuente: Subsistema de Prestación de Servicios (SIS) cierre anual 2012 - 2017. s/d= sin datos



CS Santo Domingo Ocotitlán: SINERHIAS y Productividad

Nombre: SANTO DOMINGO OCOTITLÁN

CLUES: MSSSA001480

Jurisdicción: No. I

| Concepto | 2017 | Concepto | 2017 |
|----------------------------|----------|---|--------------|
| Infraestructura | | | |
| Consultorios | 2 | Personal de enfermería | 2 |
| - Generales | 2 | - Enfermeras en contacto | 2 |
| - Estomatología | 0 | - Enfermeras en otra actividad | 0 |
| - Otros | 0 | | |
| Salas de expulsión | 0 | | |
| Recurso humano | | | |
| Médicos en contacto | 2 | Consulta otorgada | |
| - Generales | 0 | Consulta externa | 2,782 |
| - Odontólogos | 0 | - Consulta general | 2,782 |
| - Otros | 0 | - Consulta odontológica | 0 |
| Médicos pasantes | 2 | | |
| - P. de medicina | 2 | | |
| - P. de odontología | 0 | | |
| | | Indicadores de productividad 1/ | |
| | | Consulta general por médico general 2/ | 5.5 |
| | | Consulta odontológica por odontólogo 3/ | 0.0 |

1/ Se consideran 252 días hábiles.

2/ Incluye consulta general y médicos generales más pasantes de medicina.

3/ Incluye consulta odontológica y odontólogos más pasantes de odontología.

Fuente: SSA/DGIS/Cubos dinámicos de información 2017.

SINERHIAS/SIS/ Cubos dinámicos 2017.

Elaboró: Departamento de Evaluación



CS Santo Domingo Ocotitlán: Plano arquitectónico

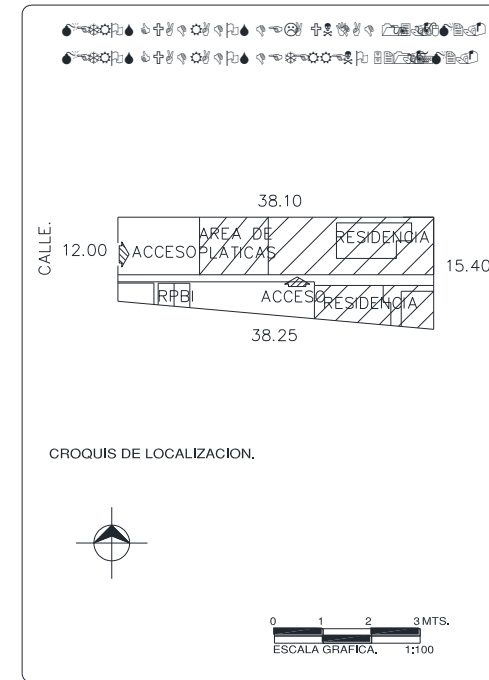
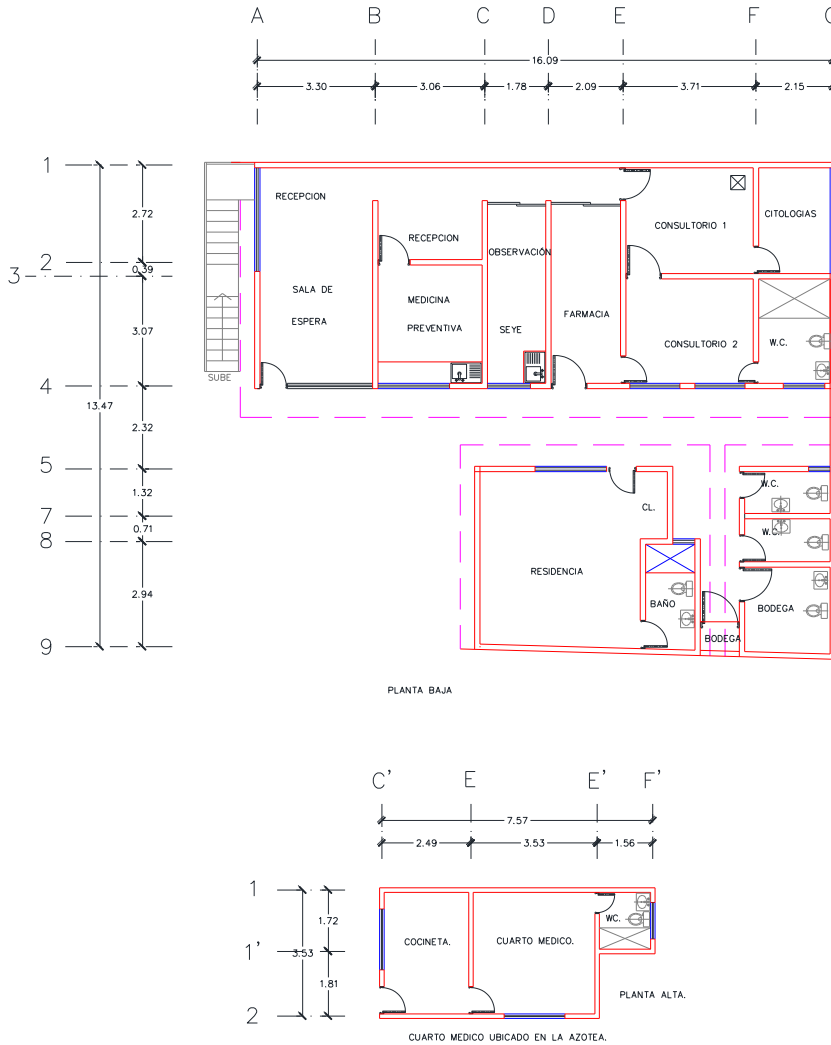

| | | |
|-------------------------|-------------------------|---------|
| CENTRO DE SALUD: | FECHA DE CONSTRUCCIÓN: | |
| JURISDICCION SANITARIA: | MUNICIPIO: | |
| LOCALIDAD: | PLANO: | |
| CLAVE CLUES: | FECHA DE ACTUALIZACIÓN: | VALIDÓ: |
| REALIZÓ LEVANTAMIENTO: | | |



Centro de Salud Tepoztlán

Jurisdicción Sanitaria I

Población Total: 17,031

Población SSM: 10,231

***Afiliados al Seguro Popular: 9,374**

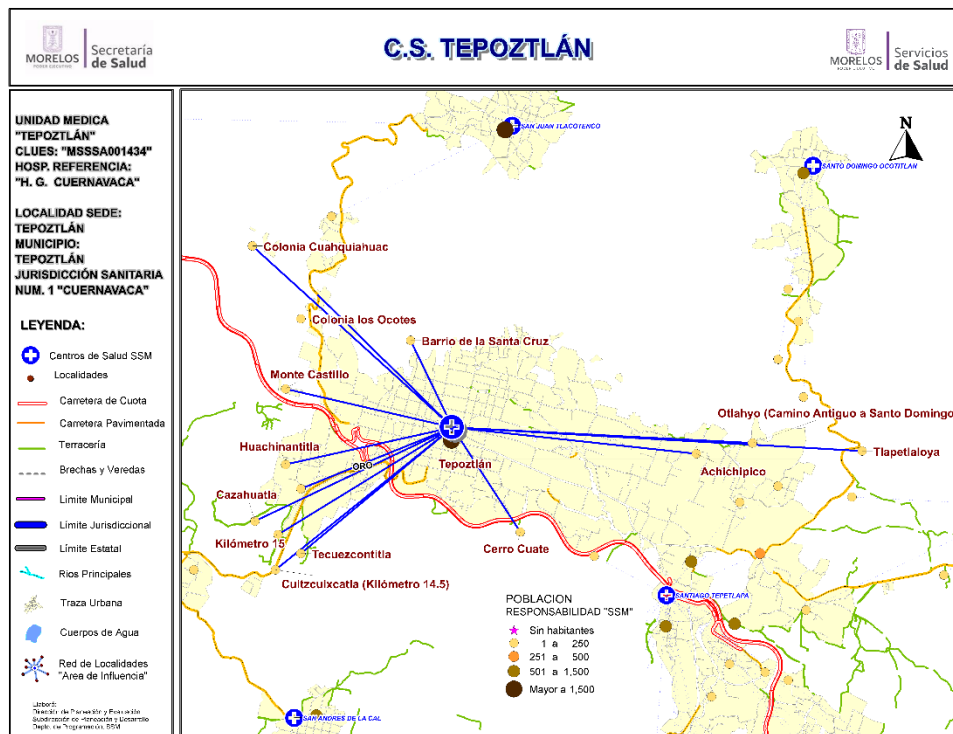

| Población del Área de Influencia | | | | |
|----------------------------------|-----------------|--|---------------------------|--------------------------|
| Localidad Sede | | TEPOZTLÁN | HOSP. GRAL. DE CUERNAVACA | |
| Clave CLUES | | MSSSA001434 | RURAL-03 | |
| No. | CLAVE LOCALIDAD | NOMBRE LOCALIDAD | POBLACIÓN TOTAL 2018 | POBLACIÓN RESP. SSM 2018 |
| 1 | 170200021 | Achichipico | 24 | 7 |
| 2 | 170200106 | Barrio de la Santa Cruz | 26 | 23 |
| 3 | 170200092 | Cazahuatla | 30 | 21 |
| 4 | 170200069 | Cerro Cuate | 15 | 11 |
| 5 | 170200093 | Colonia Cuahquiahuc | 65 | 38 |
| 6 | 170200108 | Colonia los Ocotes | 221 | 147 |
| 7 | 170200054 | Cuitzcuixcatla (Kilómetro 14.5) | 16 | 14 |
| 8 | 170200046 | Huachinantitla | 207 | 150 |
| 9 | 170200074 | Kilómetro 15 | 61 | 53 |
| 10 | 170200075 | Kilómetro 15.5 | 34 | 21 |
| 11 | 170200061 | Monte Castillo | 16 | 14 |
| 12 | 170200114 | Otlahyo (Camino Antiguo a Santo Domingo) | 36 | 25 |
| 13 | 170200081 | Tecuezcontitla | 42 | 30 |
| 14 | 170200001 | Tepoztlán | 16,185 | 9,634 |
| 15 | 170200084 | Tlapetlaloya | 53 | 43 |
| TOTAL | | | 17,031 | 10,231 |





CS Tepoztlán: Morbilidad / SIS

MORBILIDAD DEL CS TEPOZTLAN (CLUES:MSSSA001434), 2017.

| No. | PADECIMIENTO | CLAVE CIE10 | CASOS | |
|-----|---|---|--------------|--------|
| | | | NÚM. | TASA * |
| 1 | Infecciones respiratorias agudas | J00-J06, J20, J21 excepto J02.0 y J03.0 | 4061 | 401.24 |
| 2 | Infecciones intestinales por otros organismos y las mal definidas | A04, A08-A09 excepto A08.0 | 814 | 80.43 |
| 3 | Intoxicacion por picadura de alacran | T63.2, X22 | 584 | 57.70 |
| 4 | Infeccion de vias urinarias | N30, N34, N39.0 | 455 | 44.96 |
| 5 | Ulceras, gastritis y duodenitis | K25-K29 | 219 | 21.64 |
| 6 | Conjuntivitis | H10 | 147 | 14.52 |
| 7 | Otitis media aguda | H65.0-H65.1 | 135 | 13.34 |
| 8 | Vulvovaginitis | N76 | 94 | 9.29 |
| 9 | Candidiasis urogenital | B37.3-B37.4 | 51 | 5.04 |
| 10 | Mordeduras por perro | W54 | 39 | 3.85 |
| | Resto de Diagnosticos | | 6596 | 651.71 |
| | TOTAL CAUSAS | | 13195 | |

POBLACIÓN RESPONSABILIDAD SSM, 2017

10121

Fuente: SUIVE/SSM 2017 (incluye solo casos SSM). Proyección de población 2017, CONAPO-DGIS. *Tasa por 1,000 hab. del área de influencia de la Unidad Médica.

REPORTE SIS

| Año | 2012 | 2013 | 2014 | 2015 | 2016 | 2017 |
|--|------|------|------|------|------|------|
| Total de Embarazadas 1° vez | 180 | 216 | 221 | 283 | 237 | 184 |
| Total de embarazadas Adolescentes 1° vez | 22 | 44 | 45 | 59 | 31 | 39 |
| Total de Pacientes de MPF | 608 | 490 | 573 | 255 | 276 | 152 |
| Total de Pacientes Referidos | 358 | 636 | 646 | 799 | 901 | 388 |
| Total de Pacientes Contrareferidos | 0 | 0 | 0 | 1 | 0 | 2 |
| Total DM en Tratamiento | 104 | 132 | 196 | 204 | 48 | 105 |
| Total DM en Control | 26 | 57 | 65 | 68 | 27 | 32 |
| Total HTA en Tratamiento | 80 | 109 | 147 | 153 | 38 | 59 |
| Total HTA en Control | 61 | 72 | 87 | 88 | 33 | 33 |

Fuente: Subsistema de Prestación de Servicios (SIS) cierre anual 2012 - 2017. s/d= sin datos



CS Tepoztlán: SINERHIAS y Productividad

Nombre: TEPOZTLÁN
CLUES: MSSSA001434
Jurisdicción: No. I

| Concepto | 2017 | Concepto | 2017 |
|----------------------------|-----------|---|---------------|
| Infraestructura | | | |
| Consultorios | 7 | Personal de enfermería | 16 |
| - Generales | 5 | - Enfermeras en contacto | 16 |
| - Estomatología | 2 | - Enfermeras en otra actividad | 0 |
| - Otros | 0 | | |
| Salas de expulsión | 1 | Consulta otorgada | |
| Recurso humano | | | |
| Médicos en contacto | 17 | Consulta externa | 21,090 |
| - Generales | 12 | - Consulta general | 20,067 |
| - Odontólogos | 2 | - Consulta odontológica | 1,023 |
| - Otros | 0 | Indicadores de productividad 1/ | |
| Médicos pasantes | 3 | Consulta general por médico general 2/ | 6.1 |
| - P. de medicina | 1 | Consulta odontológica por odontólogo 3/ | 1.0 |
| - P. de odontología | 2 | | |

1/ Se consideran 252 días hábiles.

2/ Incluye consulta general y médicos generales más pasantes de medicina.

3/ Incluye consulta odontológica y odontólogos más pasantes de odontología.

Fuente: SSA/DGIS/Cubos dinámicos de información 2017.

SINERHIAS/SIS/ Cubos dinámicos 2017.

Elaboró: Departamento de Evaluación



CS Tepoztlán: Plano arquitectónico

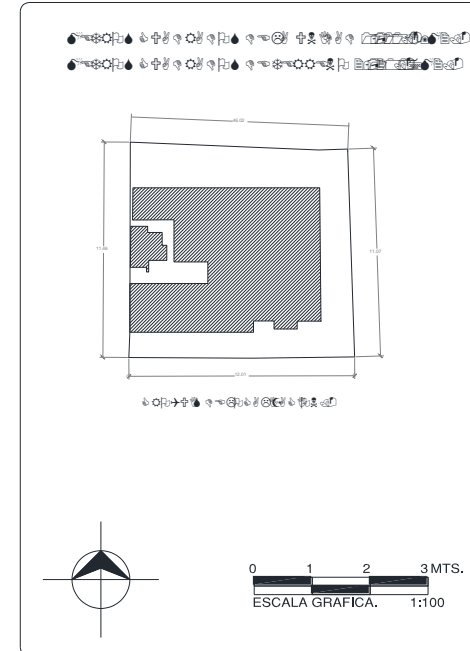
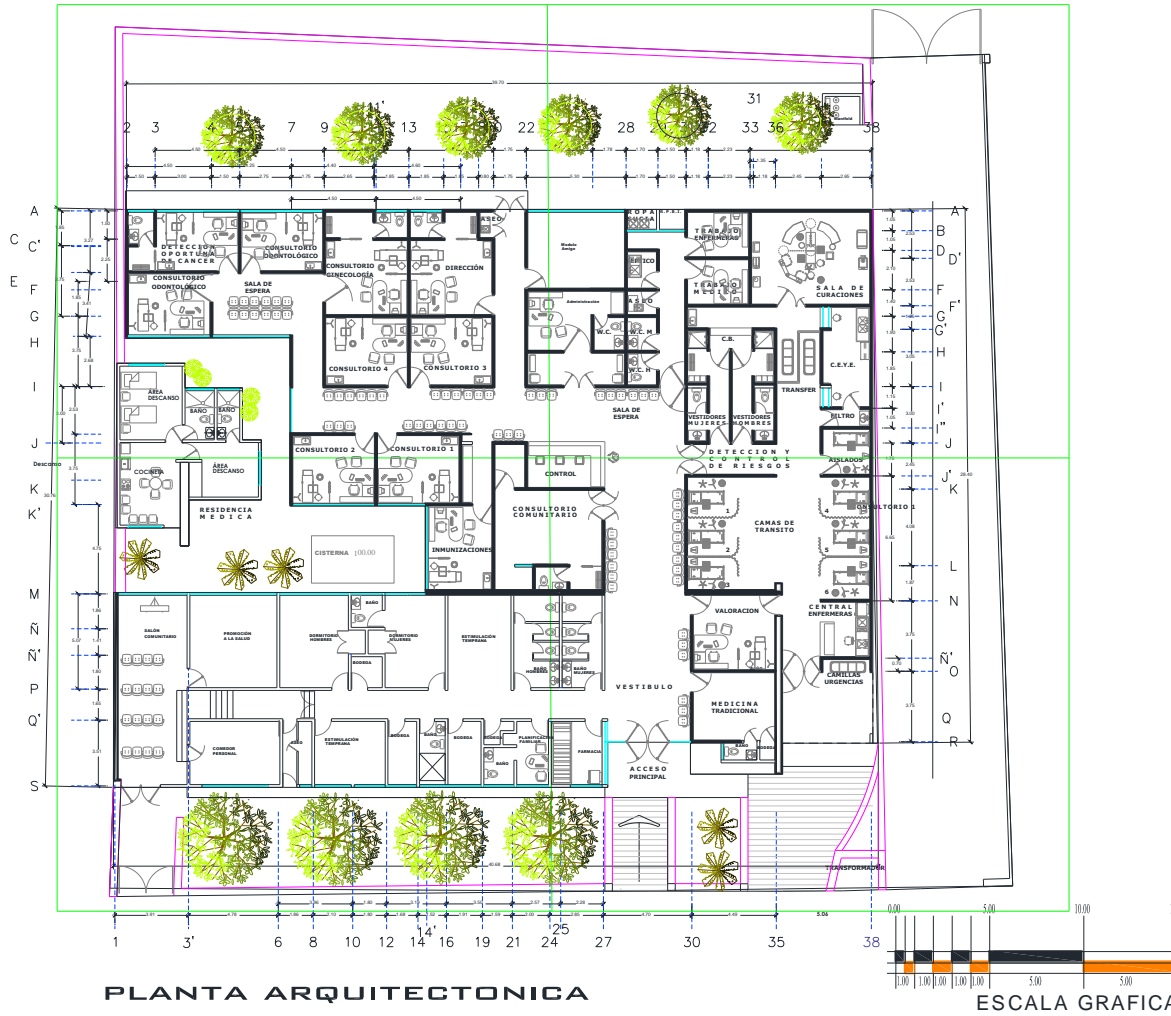

| | | |
|-------------------------|-------------------------|---------|
| CENTRO DE SALUD: | FECHA DE CONSTRUCCIÓN: | |
| JURISDICCION SANITARIA: | | |
| MUNICIPIO: | LOCALIDAD: | |
| PLANO: | | |
| CLAVE CLUES: | FECHA DE ACTUALIZACIÓN: | VALIDO: |
| REALIZÓ LEVANTAMIENTO: | | |