

Municipio: Jonacatepec



Jurisdicción Sanitaria III

UNIDADES DE SALUD

UNIDADES DE PRIMER NIVEL: 4

UNIDADES DE SEGUNDO NIVEL: 1

UNIDADES DE TERCER NIVEL: 0

**Piramide poblacional por condición de derechohabiencia
Municipio de Jonacatepec, 2019**

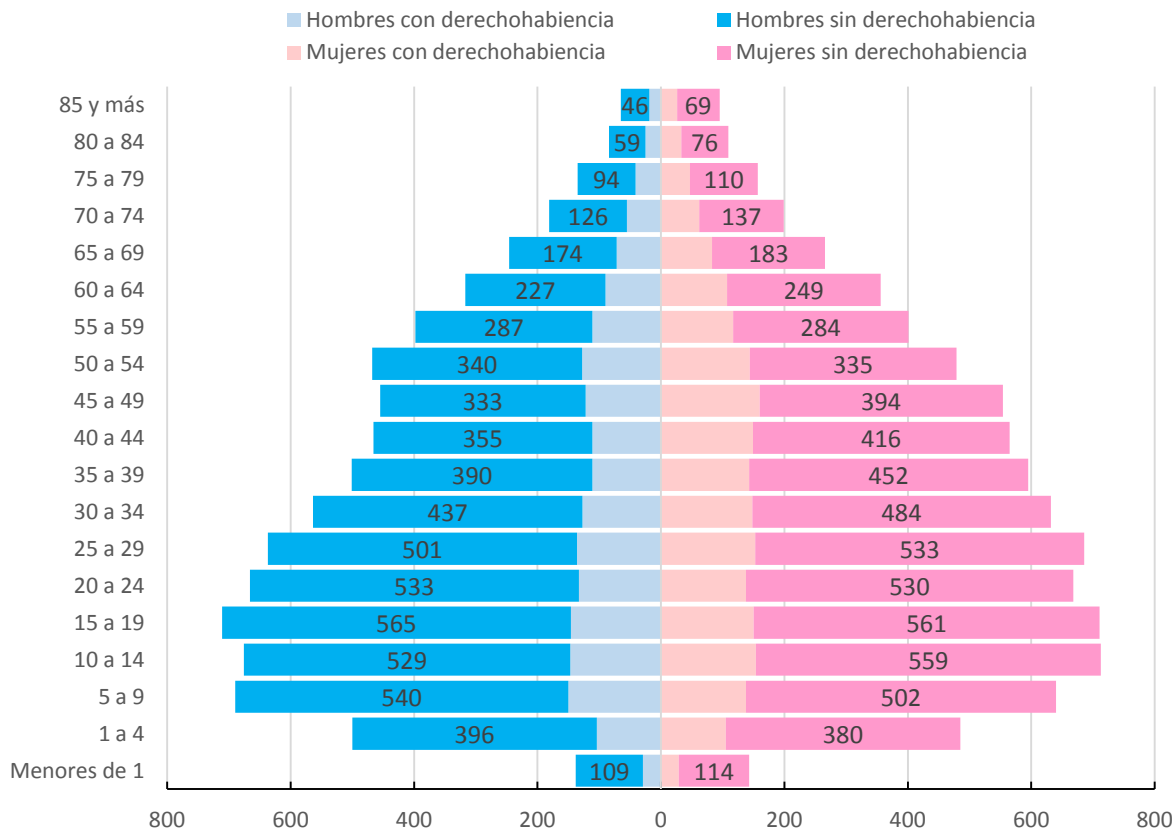

Municipio: Jonacatepec

Jurisdicción Sanitaria III

POBLACIÓN MUNICIPIO DE JONACATEPEC, MORELOS 2019.

Edad quin.	Con Derechohabiencia			Sin Derechohabiencia			Población total general
	Masculino	Femenino	Total	Masculino	Femenino	Total	
< de 1	29	29	58	109	114	223	281
1 a 4	104	105	209	396	380	776	985
5 a 9	150	138	288	540	502	1,042	1,330
10 a 14	147	154	301	529	559	1,088	1,389
15 a 19	146	150	296	565	561	1,126	1,422
20 a 24	133	138	271	533	530	1,063	1,334
25 a 29	136	153	289	501	533	1,034	1,323
30 a 34	127	148	275	437	484	921	1,196
35 a 39	111	143	254	390	452	842	1,096
40 a 44	111	149	260	355	416	771	1,031
45 a 49	122	160	282	333	394	727	1,009
50 a 54	128	144	272	340	335	675	947
55 a 59	111	117	228	287	284	571	799
60 a 64	90	107	197	227	249	476	673
65 a 69	72	83	155	174	183	357	512
70 a 74	55	62	117	126	137	263	380
75 a 79	41	47	88	94	110	204	292
80 a 84	25	33	58	59	76	135	193
85 y más	19	26	45	46	69	115	160
Total	1,857	2,086	3,943	6,041	6,368	12,409	16,352



Ubicación Geográfica

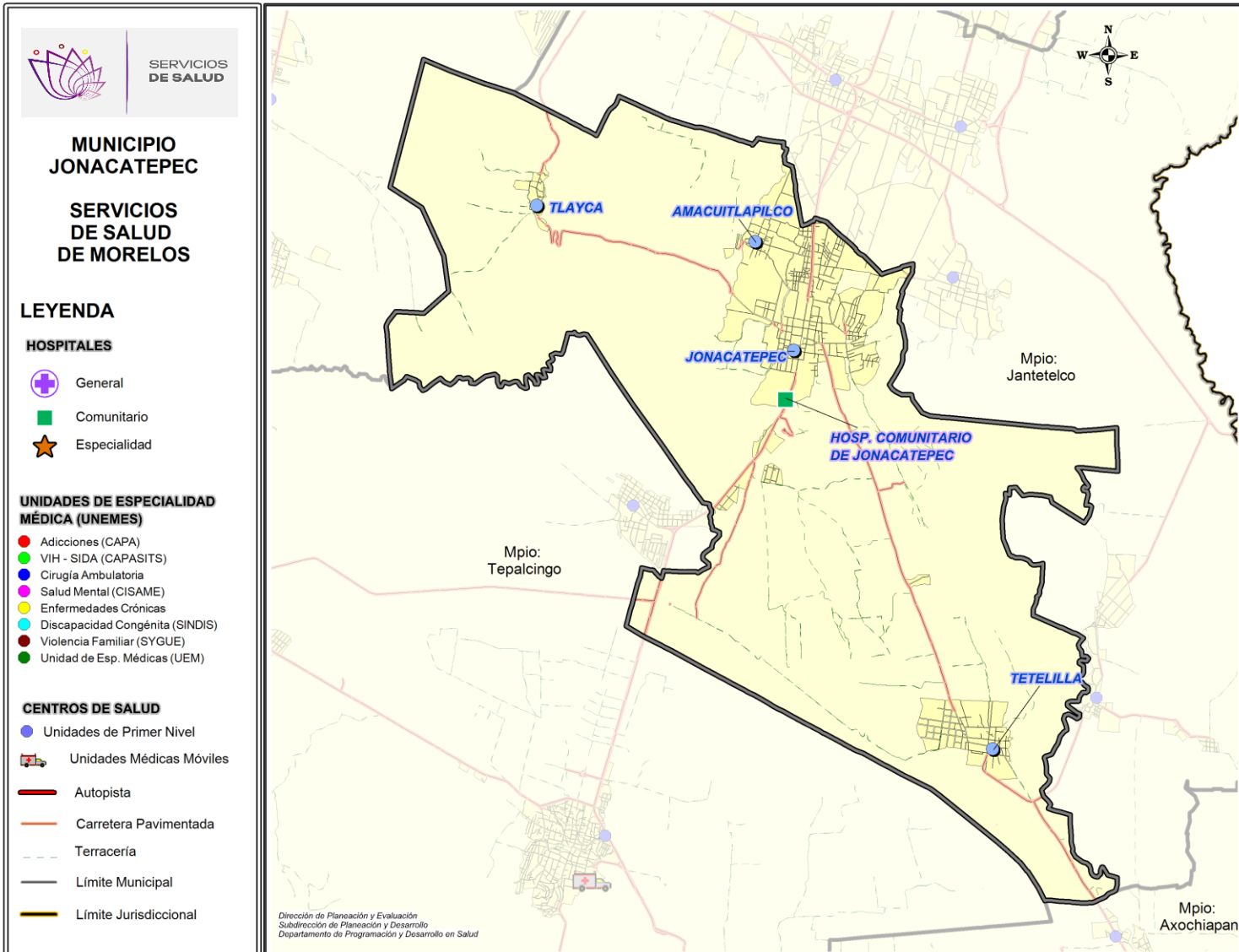

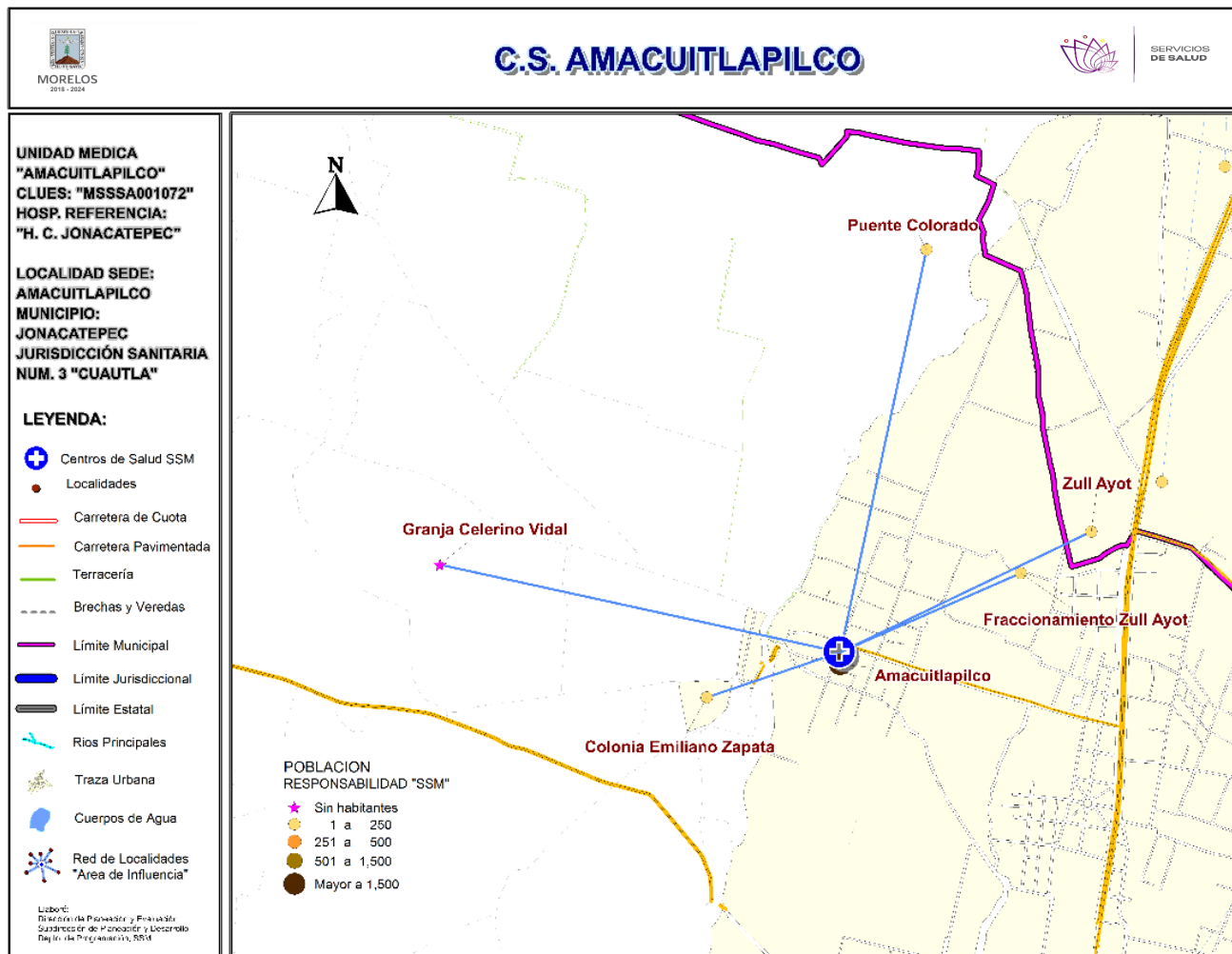

***Población afiliada al Seguro Popular: 2,493**



Población por área de influencia



POBLACIÓN DEL ÁREA DE INFLUENCIA, 2019.				
CLUES: MSSSA001072		NOMBRE CLUES: AMACUITLAPILCO		
MUNICIPIO SEDE: 013 JONACATEPEC		LOCALIDAD SEDE: 0002 AMACUITLAPILCO		
TIPOLOGÍA: A / RURAL DE 01 NÚCLEO BÁSICO		HOSPITAL DE REFERENCIA: HC DE JONACATEPEC		
CLAVE LOCALIDAD	NOMBRE DE LA LOCALIDAD	COLONIA	POBLACIÓN TOTAL	POBLACIÓN SSM
170100050	Zull Ayot	-	2	2
170130002	Amacuitlapilco	-	2,611	2,392
170130013	Fraccionamiento Zull Ayot	-	6	5
170130026	Colonia Emiliano Zapata	-	6	5
170130033	Granja Celerino Vidal	-	0	0
170130035	Puente Colorado	-	3	3
TOTAL POBLACIÓN DE LA UNIDAD MÉDICA			2,628	2,407



Morbilidad



MORBILIDAD DEL C.S. AMACUITLAPILCO (CLUES: MSSSA001072) , 2018				
No.	PADECIMIENTO	CLAVE CIE10	CASOS	
			NÚM.	TASA *
1	Infecciones respiratorias agudas	J00-J06, J20, J21 excepto J02.0 y J03.0	261	110.31
2	Infecciones intestinales por otros organismos y las mal definidas	A04, A08-A09 excepto A08.0	61	25.78
3	Infección de vías urinarias	N30, N34, N39.0	28	11.83
4	Intoxicación por picadura de alacrán	T63.2, X22	10	4.23
5	Conjuntivitis	H10	8	3.38
6	Obesidad	E66	7	2.96
7	Otras infecciones intestinales debidas a protozoarios	A07.0, A07.2, A07.9	5	2.11
8	Úlceras, gastritis y duodenitis	K25-K29	5	2.11
9	Vulvovaginitis	N76	5	2.11
10	Desnutrición leve	E44.1	4	1.69
	Resto de Diagnósticos	Resto de Diagnósticos	21	8.88
TOTAL			415	
POBLACIÓN RESPONSABILIDAD SSM, 2018:			2,366	

C.S. AMACUITLAPILCO (CLUES: MSSSA001072)

REPORTE SIS

Año	2012	2013	2014	2015	2016	2017
Total de Embarazadas 1° vez	48	62	39	49	49	36
Total de embarazadas Adolescentes 1° vez	12	26	6	12	11	8
Total de Pacientes de MPF	69	71	88	57	68	94
Total de Pacientes Referidos	41	56	72	69	116	96
Total de Pacientes Contrareferidos	0	0	0	0	0	0
Total DM en Tratamiento	59	49	55	57	53	68
Total DM en Control	22	22	32	41	25	29
Total HTA en Tratamiento	38	28	36	43	31	35
Total HTA en Control	23	17	29	35	19	22

Fuente: Subsistema de Prestación de Servicios (SIS) cierre anual 2012 - 2017, s/d= sin datos

Nombre: AMACUITLAPILCO

CLUES: MSSSA001072

Jurisdicción: No. III

Concepto	2018 p/	Concepto	2018 p/
Infraestructura			
Consultorios	2	Personal de enfermería	1
-Generales	2	-Enfermeras en contacto	1
-Estomatología	0	-Enfermeras en otra actividad	0
-Otros	0		
Salas de expulsión	0		
Recurso humano		Consulta otorgada	
Médicos en contacto	2	Consulta externa	2,405
-Generales	0	-Consulta general	2,405
-Odontólogos	0	-Consulta odontológica	0
-Otros	0		
Médicos pasantes	2		
-P. de medicina	2		
-P. de odontología	0		
		Indicadores de productividad 1/	
		Consulta general por médico general 2/	4.8
		Consulta odontológica por odontólogo 3/	0

p/ La información corresponde al cierre anual de 2018 p/ (Cifras preliminares).

1/Se consideran 252 días hábiles.

2/Incluye consulta general y médicos generales más pasantes de medicina.

3/Incluye consulta odontológica y odontólogos más pasantes de odontología.

Fuente: SSA/DGIS/Cubos dinámicos de información, 2018 p/.

SINEHIAS, Base de datos/SIS, Cubos dinámicos 2018 p/ (corte 12 de junio).

CS Amacuitlapilco: Plano arquitectónico

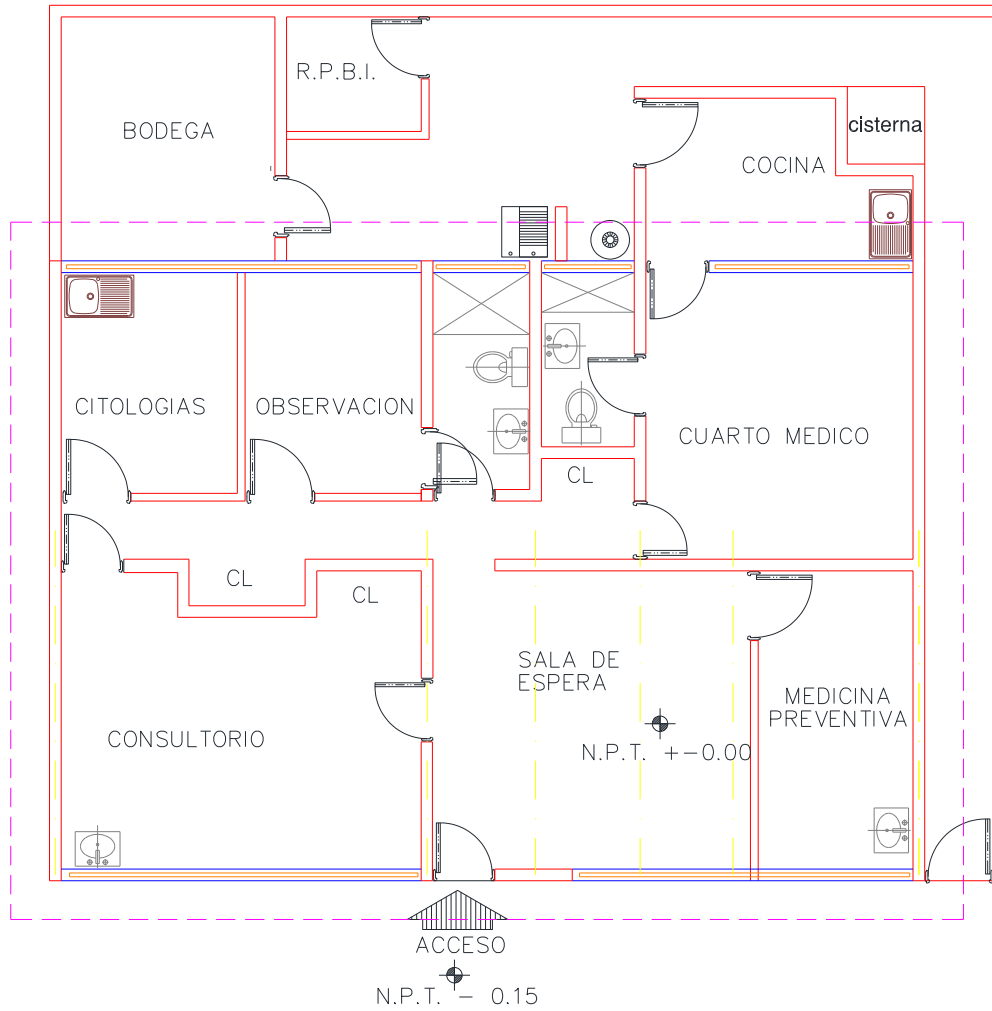



CENTRO DE SALUD: 

FECHA DE CONSTRUCCIÓN:

JURISDICCION SANITARIA: 

MUNICIPIO: 

LOCALIDAD: 

PLANO: 

CLAVE CLUES: 

FECHA DE ACTUALIZACIÓN: 

VALIDO: 

REALIZÓ LEVANTAMIENTO: 

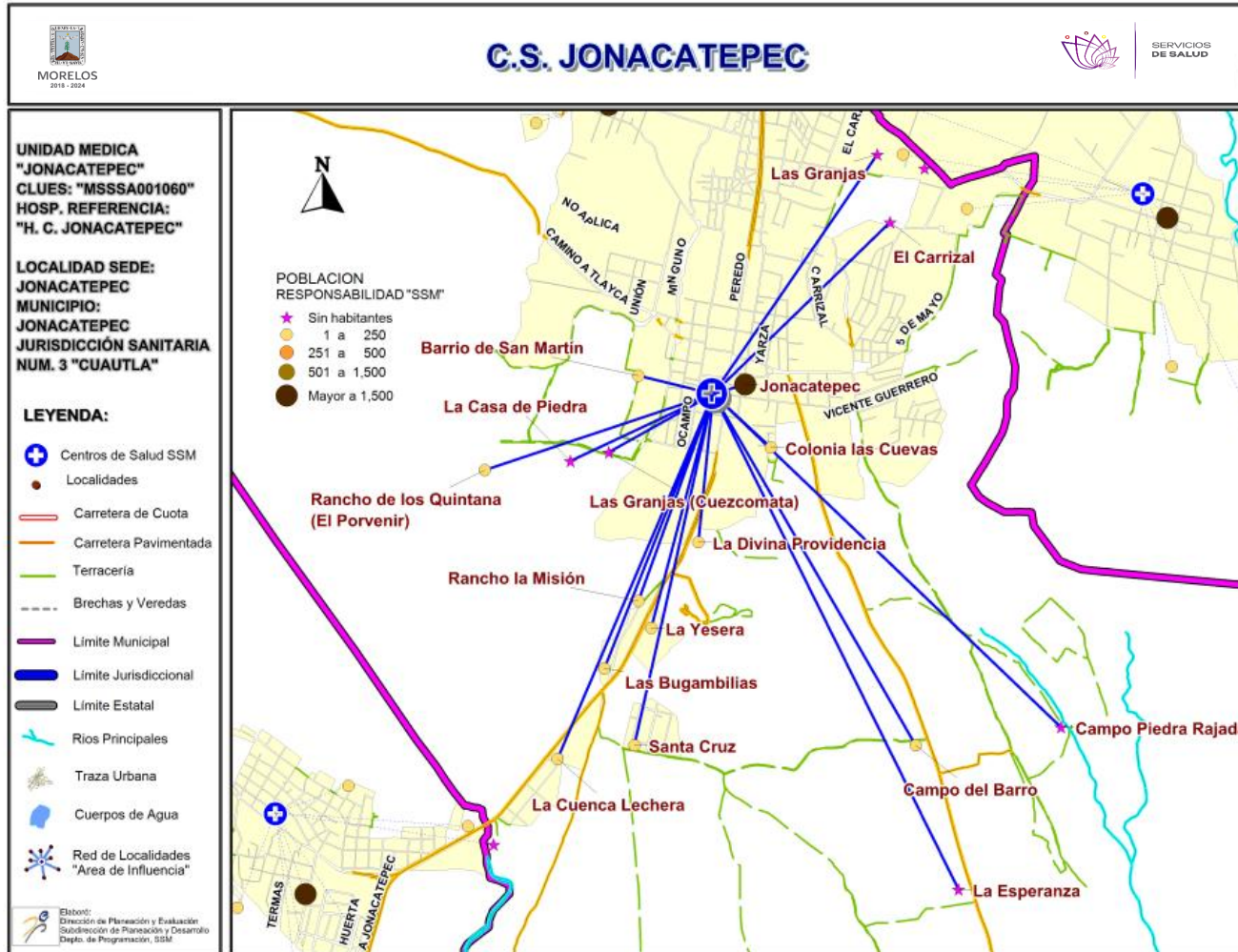

***Población afiliada al Seguro Popular: 5,608**

Población por área de influencia



POBLACIÓN DEL ÁREA DE INFLUENCIA, 2019.				
CLUES:	MSSSA001060	NOMBRE CLUES:	JONACATEPEC	
MUNICIPIO SEDE:	013 JONACATEPEC	LOCALIDAD SEDE:	0001 JONACATEPEC DE LEANDRO VALLE	
TIPOLOGÍA:	G / URBANO DE 04 NÚCLEOS BÁSICOS	HOSPITAL DE REFERENCIA:	HC DE JONACATEPEC	
CLAVE LOCALIDAD	NOMBRE DE LA LOCALIDAD	COLONIA	POBLACIÓN TOTAL	POBLACIÓN SSM
170130001	Jonacatepec	-	9,098	5,959
170130010	Las Bugambilias	-	15	11
170130011	La Divina Providencia	-	18	10
170130014	La Cuenca Lechera	-	38	27
170130021	La Yesera	-	4	4
170130024	Campo del Barro	-	4	4
170130028	La Esperanza	-	0	0
170130036	Rancho la Misión	-	4	4
170130037	Santa Cruz	-	238	182
170130039	El Carrizal	-	0	0
170130040	Las Granjas (Cuezcomata)	-	0	0
170130045	Campo Piedra Rajada	-	0	0
170130046	La Casa de Piedra	-	0	0
170130050	Rancho de los Quintana (El Porvenir)	-	3	3
170130052	Barrio de San Martín	-	10	9
170130054	Las Granjas	-	0	0
170130055	Colonia las Cuevas	-	30	26
TOTAL POBLACIÓN DE LA UNIDAD MÉDICA			9,462	6,239



Morbilidad



MORBILIDAD DEL C.S. JONACATEPEC (CLUES: MSSSA001060) , 2018				
No.	PADECIMIENTO	CLAVE CIE10	CASOS	
			NÚM.	TASA *
1	Infecciones respiratorias agudas	J00-J06, J20, J21 excepto J02.0 y J03.0	1,101	179.58
2	Infección de vías urinarias	N30, N34, N39.0	136	22.18
3	Infecciones intestinales por otros organismos y las mal definidas	A04, A08-A09 excepto A08.0	87	14.19
4	Obesidad	E66	82	13.37
5	Vulvovaginitis	N76	78	12.72
6	Influenza	J09-J11	52	8.48
7	Úlceras, gastritis y duodenitis	K25-K29	41	6.69
8	Conjuntivitis	H10	40	6.52
9	Intoxicación por picadura de alacrán	T63.2, X22	37	6.03
10	Otitis media aguda	H65.0-H65.1	21	3.43
	Resto de Diagnósticos	Resto de Diagnósticos	85	13.86
TOTAL			1,760	
POBLACIÓN RESPONSABILIDAD SSM, 2018:			6,131	

C.S. JONACATEPEC (CLUES: MSSSA001060)

REPORTE SIS

Año	2012	2013	2014	2015	2016	2017
Total de Embarazadas 1° vez	155	152	120	157	115	126
Total de embarazadas Adolescentes 1° vez	27	32	30	24	21	13
Total de Pacientes de MPF	244	199	154	150	156	308
Total de Pacientes Referidos	395	309	277	271	223	347
Total de Pacientes Contrareferidos	3	1	1	4	0	0
Total DM en Tratamiento	198	212	4	0	77	159
Total DM en Control	20	30	4	0	9	48
Total HTA en Tratamiento	116	156	4	0	68	123
Total HTA en Control	56	63	4	0	58	67

Fuente: Subsistema de Prestación de Servicios (SIS) cierre anual 2012 - 2017, s/d= sin datos

Nombre: JONACATEPEC

CLUES: MSSSA001060

Jurisdicción: No. III

Concepto	2018 p/	Concepto	2018 p/
Infraestructura			
Consultorios	7	Personal de enfermería	3
-Generales	6	-Enfermeras en contacto	3
-Estomatología	1	-Enfermeras en otra actividad	0
-Otros	0		
Salas de expulsión	0		
Recurso humano			
Médicos en contacto	5	Consulta otorgada	
-Generales	3	Consulta externa	11,658
-Odontólogos	1	-Consulta general	10,284
-Otros	0	-Consulta odontológica	1,374
Médicos pasantes	1		
-P. de medicina	0		
-P. de odontología	1		
		Indicadores de productividad 1/	
		Consulta general por médico general 2/	13.6
		Consulta odontológica por odontólogo 3/	2.7

p/ La información corresponde al cierre anual de 2018 p/ (Cifras preliminares).

1/Se consideran 252 días hábiles.

2/Incluye consulta general y médicos generales más pasantes de medicina.

3/Incluye consulta odontológica y odontólogos más pasantes de odontología.

Fuente: SSA/DGIS/Cubos dinámicos de información, 2018 p/.

SINEHIAS, Base de datos/SIS, Cubos dinámicos 2018 p/ (corte 12 de junio).

CS Jonacatepec: Plano arquitectónico

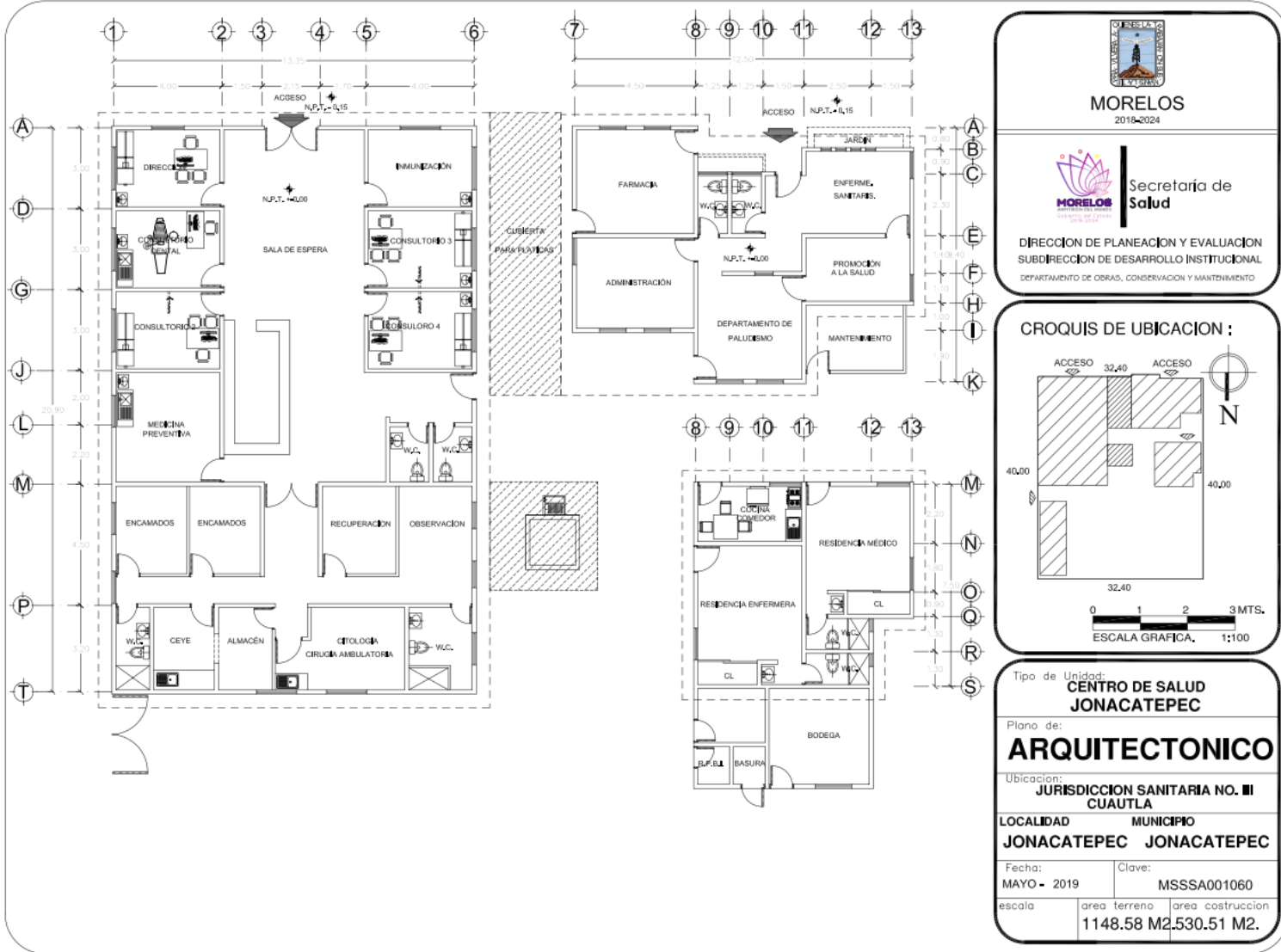

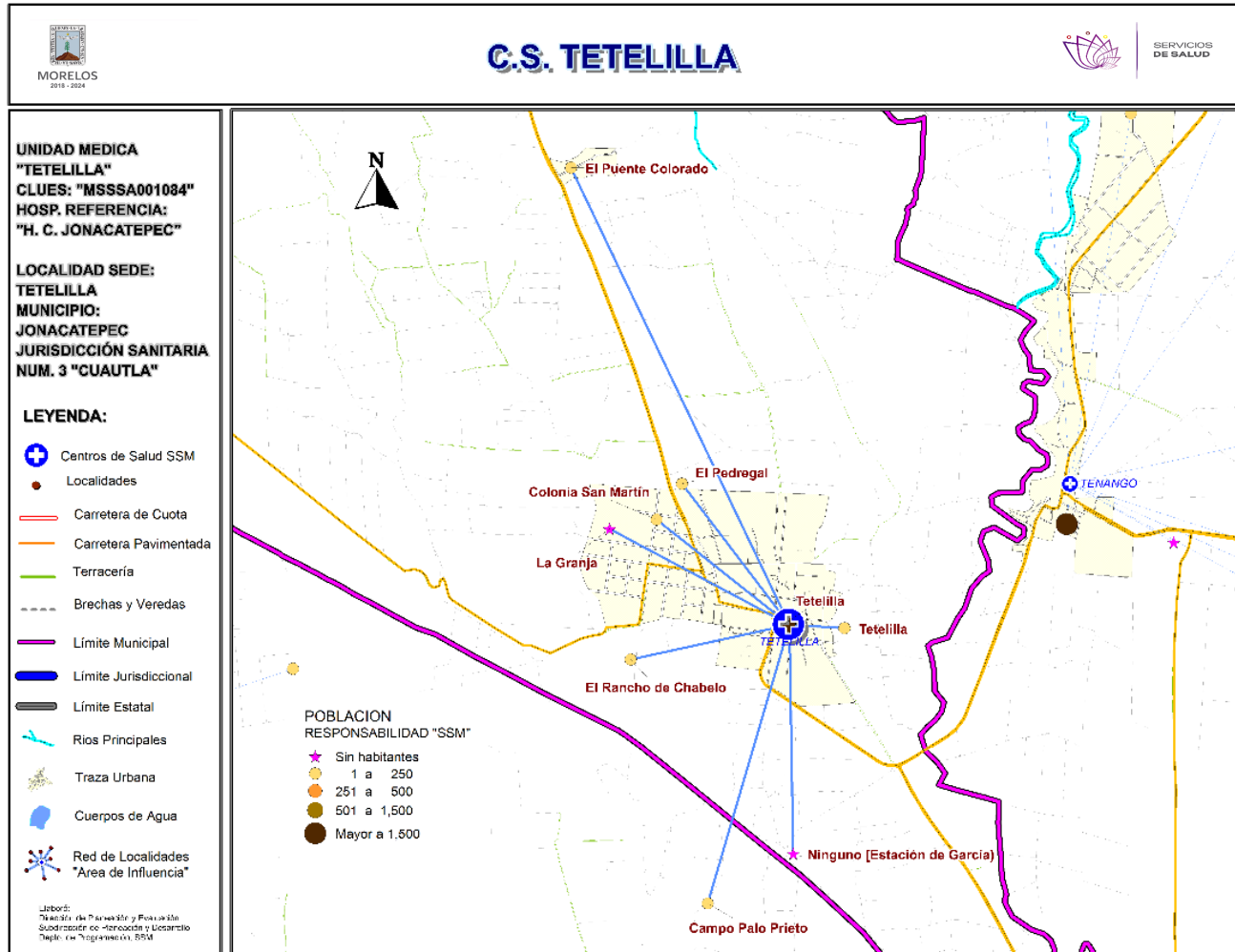

***Población afiliada al Seguro Popular: 3,120**



Población por área de influencia



POBLACIÓN DEL ÁREA DE INFLUENCIA, 2019.				
CLUES:	MSSSA001084	NOMBRE CLUES:	TETELILLA	
MUNICIPIO SEDE:	013 JONACATEPEC	LOCALIDAD SEDE:	0006 TETELILLA	
TIPOLOGÍA:	D / URBANO DE 01 NÚCLEOS BÁSICOS	HOSPITAL DE REFERENCIA:	HC DE JONACATEPEC	
CLAVE LOCALIDAD	NOMBRE DE LA LOCALIDAD	COLONIA	POBLACIÓN TOTAL	POBLACIÓN SSM
170130006	Tetelilla	-	3,563	3,185
170130019	El Puente Colorado	-	17	14
170130029	Ninguno [Estacion de Garcia]	-	0	0
170130047	La Granja	-	0	0
170130048	El Pedregal	-	11	10
170130049	El Rancho de Chabelo	-	4	4
170130051	Tetelilla	-	12	11
170130053	Colonia San Martín	-	16	15
170190025	Campo Palo Prieto	-	1	1
TOTAL POBLACIÓN DE LA UNIDAD MÉDICA			3,624	3,240



Morbilidad



MORBILIDAD DEL C.S. TETELILLA (CLUES: MSSSA001084) , 2018				
No.	PADECIMIENTO	CLAVE CIE10	CASOS	
			NÚM.	TASA *
1	Infecciones respiratorias agudas	J00-J06, J20, J21 excepto J02.0 y J03.0	575	180.65
2	Infecciones intestinales por otros organismos y las mal definidas	A04, A08-A09 excepto A08.0	85	26.70
3	Infección de vías urinarias	N30, N34, N39.0	61	19.16
4	Intoxicación por picadura de alacrán	T63.2, X22	40	12.57
5	Hipertensión arterial	I10-I15	21	6.60
6	Diabetes mellitus no insulino dependiente (Tipo II)	E11-E14	20	6.28
7	Vulvovaginitis	N76	17	5.34
8	Obesidad	E66	16	5.03
9	Otitis media aguda	H65.0-H65.1	14	4.40
10	Conjuntivitis	H10	9	2.83
	Resto de Diagnósticos	Resto de Diagnósticos	25	7.85
TOTAL			883	
POBLACIÓN RESPONSABILIDAD SSM, 2018:			3,183	

C.S. TETELILLA (CLUES: MSSSA001084)

REPORTE SIS

Año	2012	2013	2014	2015	2016	2017
Total de Embarazadas 1° vez	79	96	64	65	61	93
Total de embarazadas Adolescentes 1° vez	15	20	16	12	13	7
Total de Pacientes de MPF	115	103	30	55	95	123
Total de Pacientes Referidos	88	115	180	104	106	87
Total de Pacientes Contrareferidos	3	4	13	8	0	0
Total DM en Tratamiento	68	67	43	72	9	s/d
Total DM en Control	51	50	22		1	s/d
Total HTA en Tratamiento	32	32	22	28	9	s/d
Total HTA en Control	30	30	14	19	3	s/d

Fuente: Subsistema de Prestación de Servicios (SIS) cierre anual 2012 - 2017, s/d= sin datos

Nombre: TETELILLA
CLUES: MSSSA001084
Jurisdicción: No. III

Concepto	2018 p/	Concepto	2018 p/
Infraestructura			
Consultorios	2	Personal de enfermería	2
-Generales	2	-Enfermeras en contacto	2
-Estomatología	0	-Enfermeras en otra actividad	0
-Otros	0		
Salas de expulsión	0		
Recurso humano			
Médicos en contacto	2	Consulta otorgada	
-Generales	0	Consulta externa	4,071
-Odontólogos	0	-Consulta general	4,071
-Otros	0	-Consulta odontológica	0
Médicos pasantes	2		
-P. de medicina	2		
-P. de odontología	0		
		Indicadores de productividad 1/	
		Consulta general por médico general 2/	8.1
		Consulta odontológica por odontólogo 3/	0

p/ La información corresponde al cierre anual de 2018 p/ (Cifras preliminares).

1/Se consideran 252 días hábiles.

2/Incluye consulta general y médicos generales más pasantes de medicina.

3/Incluye consulta odontológica y odontólogos más pasantes de odontología.

Fuente: SSA/DGIS/Cubos dinámicos de información, 2018 p/.

SINEHIAS, Base de datos/SIS, Cubos dinámicos 2018 p/ (corte 12 de junio).



CS Tetelilla: Plano arquitectónico

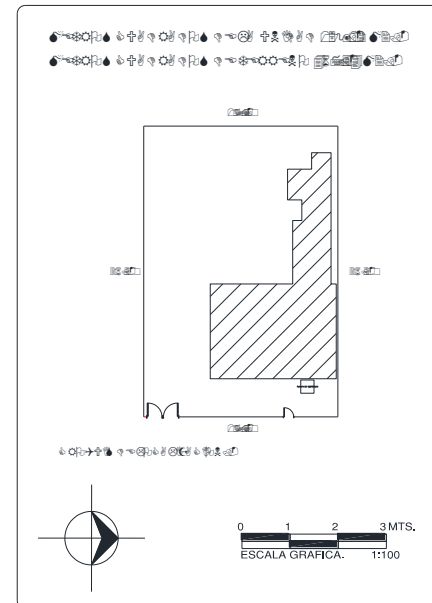
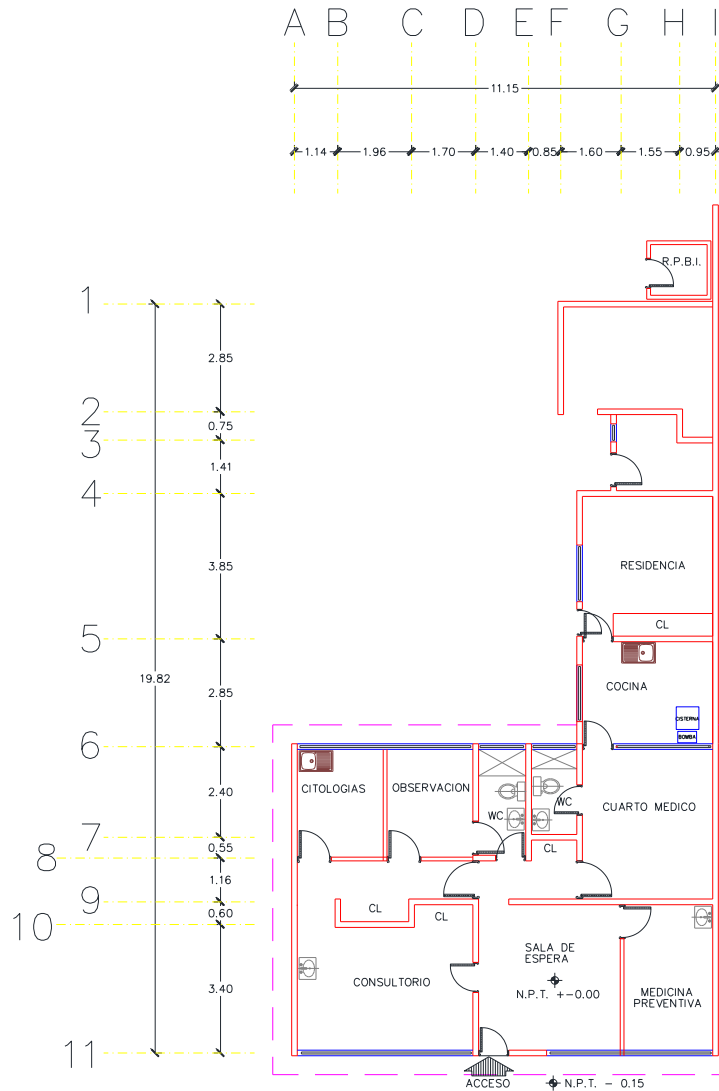

CENTRO DE SALUD:	FECHA DE CONSTRUCCIÓN:	
JURISDICCION SANITARIA:		
MUNICIPIO:	LOCALIDAD:	
PLANO:		
CLAVE CLUES:	FECHA DE ACTUALIZACIÓN:	VALIDÓ:
REALIZÓ LEVANTAMIENTO:		

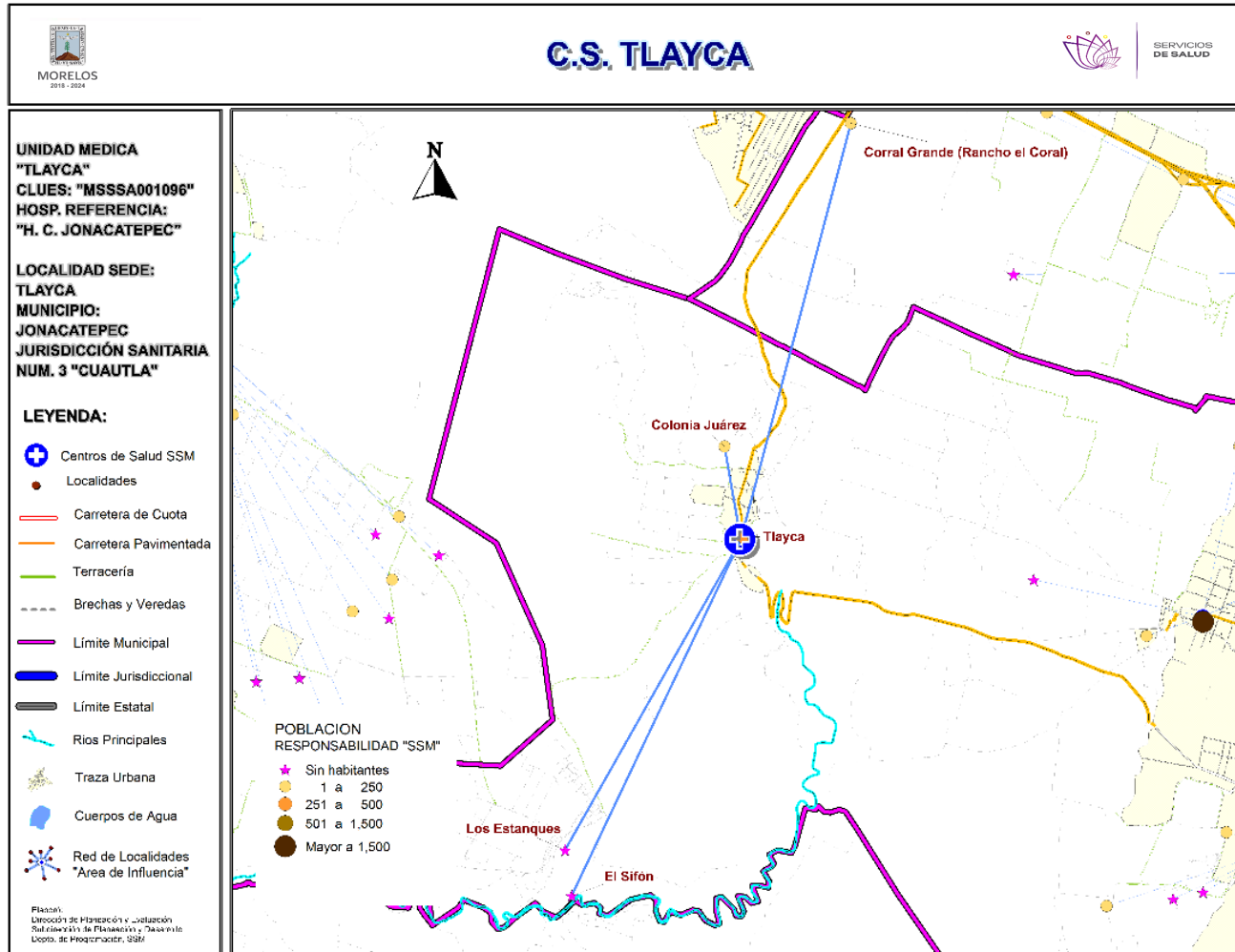

***Población afiliada al Seguro Popular: 363**



Población por área de influencia



POBLACIÓN DEL ÁREA DE INFLUENCIA, 2019.				
CLUES: MSSSA001096		NOMBRE CLUES: TLAYCA		
MUNICIPIO SEDE: 013 JONACATEPEC		LOCALIDAD SEDE: 0007 TLAYCA		
TIPOLOGÍA: A / RURAL DE 01 NÚCLEO BÁSICO		HOSPITAL DE REFERENCIA: HC DE JONACATEPEC		
CLAVE LOCALIDAD	NOMBRE DE LA LOCALIDAD	COLONIA	POBLACIÓN TOTAL	POBLACIÓN SSM
170100053	Corral Grande (Rancho el Coral)	-	22	19
170130007	Tlayca	-	554	445
170130027	Colonia Juárez	-	6	5
170130031	Los Estanques	-	0	0
170130038	El Sifón	-	0	0
TOTAL POBLACIÓN DE LA UNIDAD MÉDICA			582	469



Morbilidad



MORBILIDAD DEL C.S. TLAYCA (CLUES: MSSSA001096) , 2018				
No.	PADECIMIENTO	CLAVE CIE10	CASOS	
			NÚM.	TASA *
1	Infecciones respiratorias agudas	J00-J06, J20, J21 excepto J02.0 y J03.0	285	619.57
2	Infecciones intestinales por otros organismos y las mal definidas	A04, A08-A09 excepto A08.0	82	178.26
3	Úlceras, gastritis y duodenitis	K25-K29	14	30.43
4	Infección de vías urinarias	N30, N34, N39.0	13	28.26
5	Intoxicación por picadura de alacrán	T63.2, X22	9	19.57
6	Vulvovaginitis	N76	3	6.52
7	Obesidad	E66	2	4.35
8	Escabiosis	B86	2	4.35
9	Otitis media aguda	H65.0-H65.1	2	4.35
10	Herida por arma de fuego y punzocortantes	W32-W34	2	4.35
	Resto de Diagnósticos	Resto de Diagnósticos	4	8.70
TOTAL			418	
POBLACIÓN RESPONSABILIDAD SSM, 2018:			460	

C.S. TLAYCA (CLUES: MSSSA001096)

REPORTE SIS

Año	2012	2013	2014	2015	2016	2017
Total de Embarazadas 1° vez	6	1	10	12	7	6
Total de embarazadas Adolescentes 1° vez	3	0	0	0	3	1
Total de Pacientes de MPF	20	32	16	11	14	19
Total de Pacientes Referidos	33	47	35	42	53	42
Total de Pacientes Contrareferidos	0	1	4	0	0	0
Total DM en Tratamiento	22	23	23	28	21	s/d
Total DM en Control	14	14	11	19	9	s/d
Total HTA en Tratamiento	16	16	23	27	28	s/d
Total HTA en Control	10	10	14	19	26	s/d

Fuente: Subsistema de Prestación de Servicios (SIS) cierre anual 2012 - 2017, s/d= sin datos

Nombre: TLAYCA
CLUES: MSSSA001096
Jurisdicción: No. III

Concepto	2018 p/	Concepto	2018 p/
Infraestructura			
Consultorios	1	Personal de enfermería	1
-Generales	1	-Enfermeras en contacto	1
-Estomatología	0	-Enfermeras en otra actividad	0
-Otros	0		
Salas de expulsión	0		
Recurso humano			
Médicos en contacto	1	Consulta otorgada	
-Generales	0	Consulta externa	706
-Odontólogos	0	-Consulta general	706
-Otros	0	-Consulta odontológica	0
Médicos pasantes	1		
-P. de medicina	1		
-P. de odontología	0		
		Indicadores de productividad 1/	
		Consulta general por médico general 2/	2.8
		Consulta odontológica por odontólogo 3/	0

p/ La información corresponde al cierre anual de 2018 p/ (Cifras preliminares).

1/Se consideran 252 días hábiles.

2/Incluye consulta general y médicos generales más pasantes de medicina.

3/Incluye consulta odontológica y odontólogos más pasantes de odontología.

Fuente: SSA/DGIS/Cubos dinámicos de información, 2018 p/.

SINEHIAS, Base de datos/SIS, Cubos dinámicos 2018 p/ (corte 12 de junio).

CS Tlayca: Plano arquitectónico

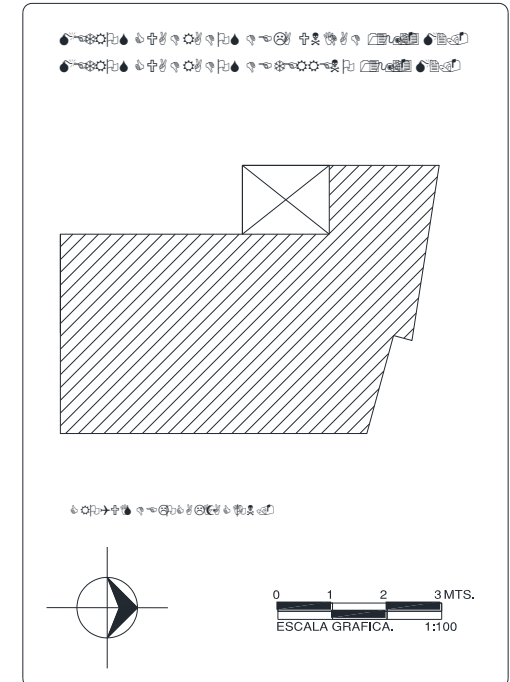
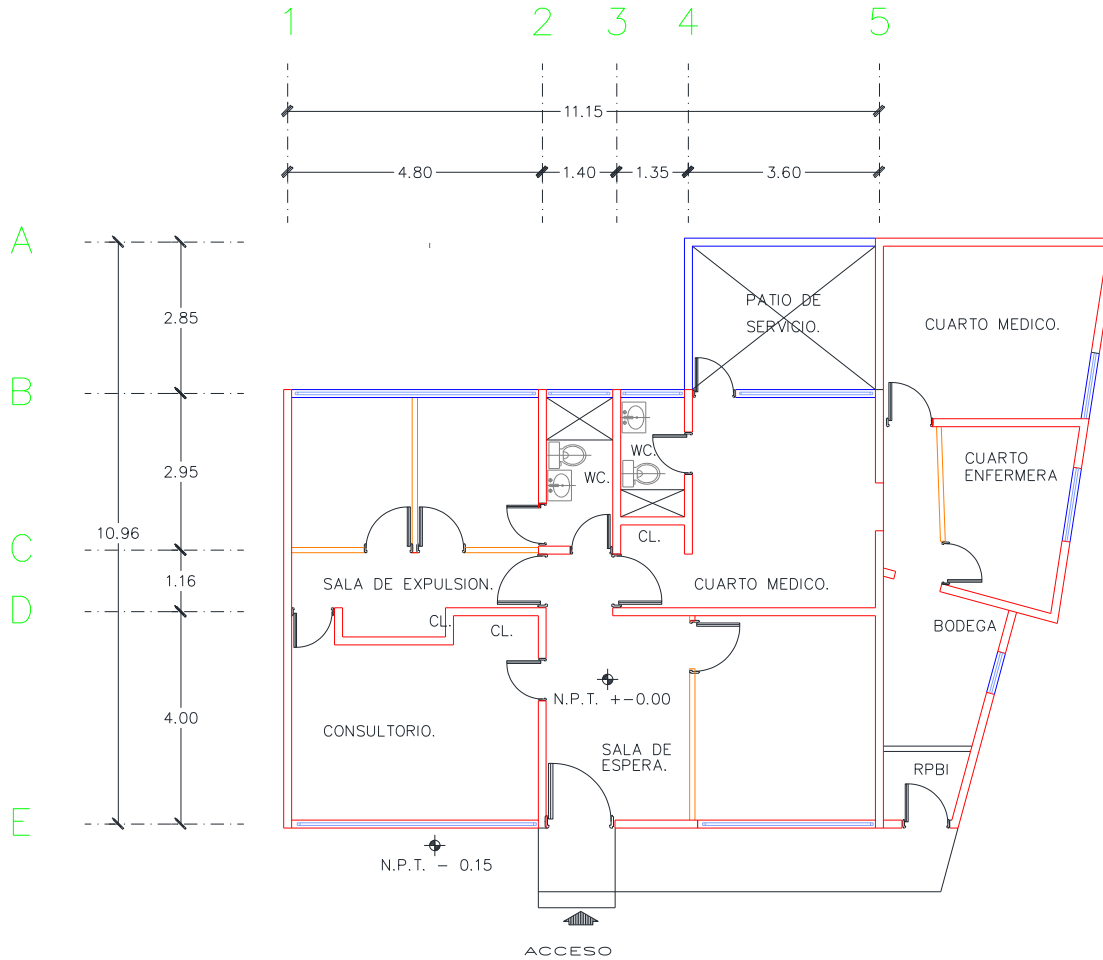

CENTRO DE SALUD:	FECHA DE CONSTRUCCIÓN:	
JURISDICCION SANITARIA:	MUNICIPIO:	
LOCALIDAD:	PLANO:	
CLAVE CLUES:	FECHA DE ACTUALIZACIÓN:	VALIDO:
REALIZÓ LEVANTAMIENTO:		