

Municipio: Tlaltizapán



Jurisdicción Sanitaria II

UNIDADES DE SALUD
 UNIDADES DE PRIMER NIVEL: 8
 UNIDADES DE SEGUNDO NIVEL: 0
 UNIDADES DE TERCER NIVEL: 0
 UNIDADES MÉDICAS MÓVILES: 3
 1.- TIPO 0
 1.- TIPO II
 1.- TIPO III



**Piramide poblacional por condición de derechohabencia
 Municipio de Tlaltizapán, 2019**

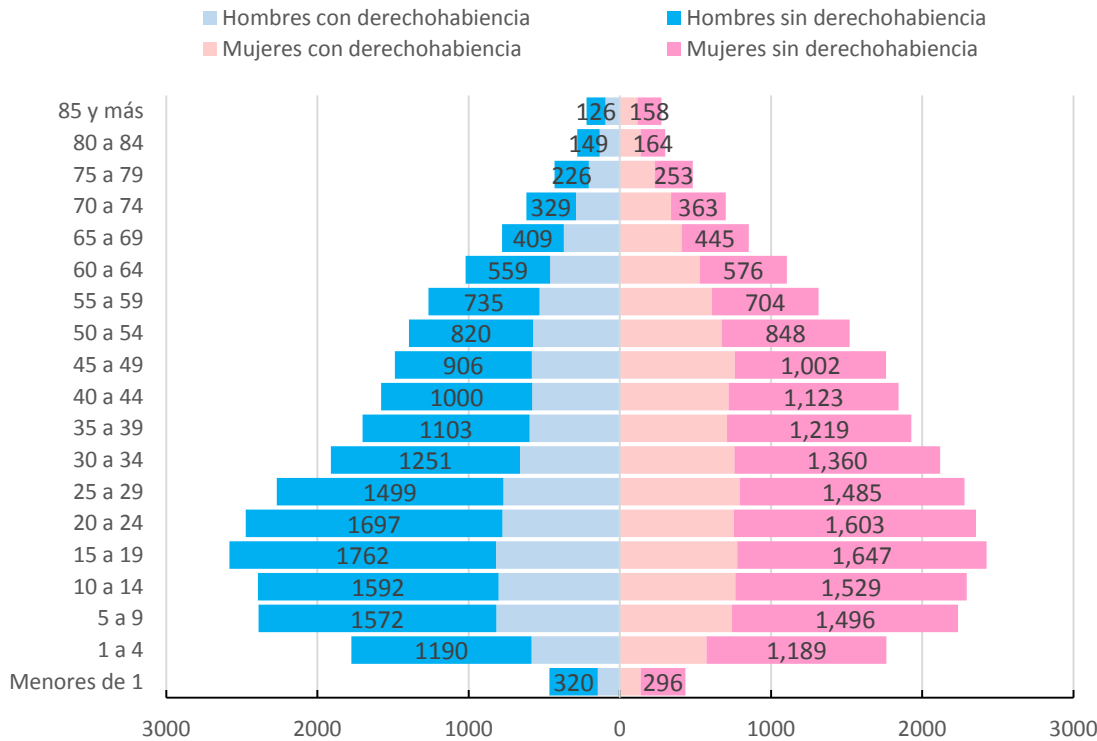

Municipio: Tlaltizapán

Jurisdicción Sanitaria II

POBLACIÓN MUNICIPIO DE TLALTIZAPAN, MORELOS 2019.							
Edad quin.	Con Derechohabencia			Sin Derechohabencia			Población total general
	Masculino	Femenino	Total	Masculino	Femenino	Total	
< de 1	146	137	283	320	296	616	899
1 a 4	585	573	1,158	1,190	1,189	2,379	3,537
5 a 9	817	741	1,558	1,572	1,496	3,068	4,626
10 a 14	802	764	1,566	1,592	1,529	3,121	4,687
15 a 19	820	777	1,597	1,762	1,647	3,409	5,006
20 a 24	778	752	1,530	1,697	1,603	3,300	4,830
25 a 29	771	794	1,565	1,499	1,485	2,984	4,549
30 a 34	661	758	1,419	1,251	1,360	2,611	4,030
35 a 39	598	709	1,307	1,103	1,219	2,322	3,629
40 a 44	580	720	1,300	1,000	1,123	2,123	3,423
45 a 49	582	759	1,341	906	1,002	1,908	3,249
50 a 54	575	672	1,247	820	848	1,668	2,915
55 a 59	531	610	1,141	735	704	1,439	2,580
60 a 64	461	529	990	559	576	1,135	2,125
65 a 69	371	407	778	409	445	854	1,632
70 a 74	290	338	628	329	363	692	1,320
75 a 79	206	230	436	226	253	479	915
80 a 84	133	137	270	149	164	313	583
85 y más	95	116	211	126	158	284	495
Total	9,802	10,523	20,325	17,245	17,460	34,705	55,030



Ubicación Geográfica

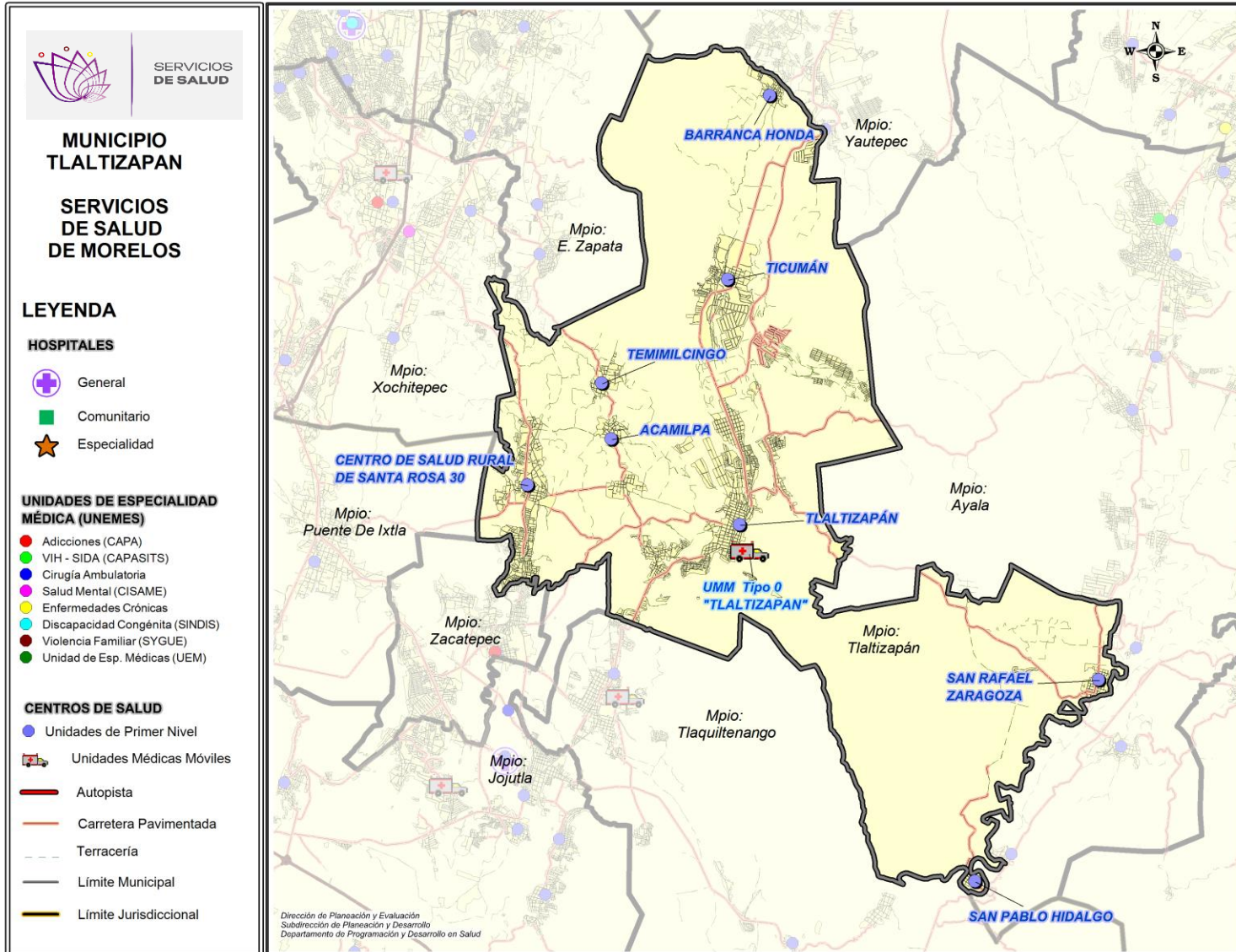

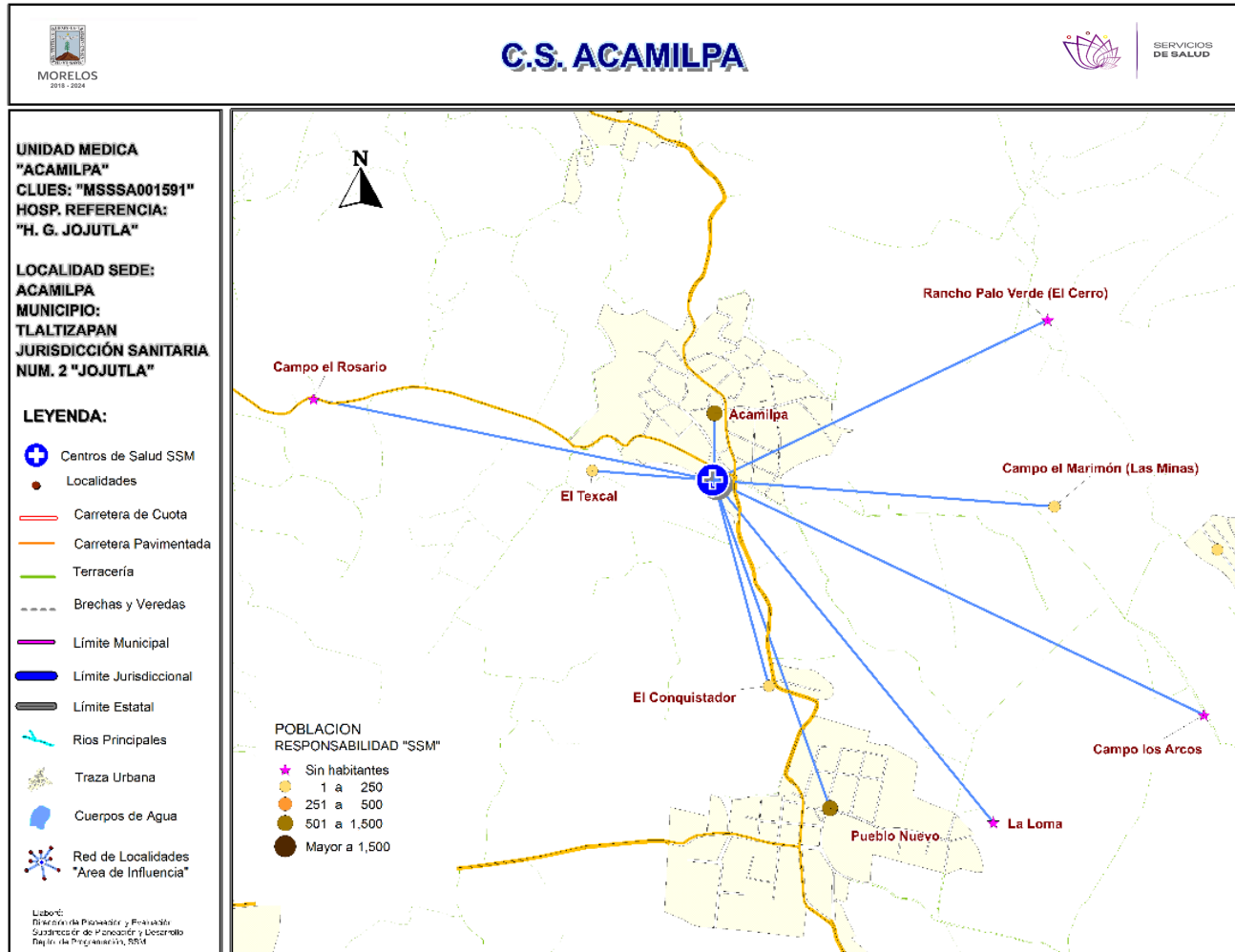

***Población afiliada al Seguro Popular: 1,528**



Población por área de influencia



POBLACIÓN DEL ÁREA DE INFLUENCIA, 2019.

CLUES: MSSSA001591	NOMBRE CLUES: ACAMILPA
MUNICIPIO SEDE: 024 TLALTIZAPÁN DE ZAPATA	LOCALIDAD SEDE: 0002 ACAMILPA
TIPOLOGÍA: A / RURAL DE 01 NÚCLEO BÁSICO	HOSPITAL DE REFERENCIA: HG DE JOJUTLA DR. ERNESTO MEANA SAN ROMÁN

CLAVE LOCALIDAD	NOMBRE DE LA LOCALIDAD	COLONIA	POBLACIÓN TOTAL	POBLACIÓN SSM
170240002	Acamilpa	-	2,136	1,040
170240010	Pueblo Nuevo	-	1,291	577
170240031	El Conquistador	-	2	2
170240071	Rancho Palo Verde (El Cerro)	-	0	0
170240083	La Loma	-	0	0
170240084	El Texcal	-	17	16
170240085	Campo el Marimón (Las Minas)	-	1	1
170240086	Campo el Rosario	-	0	0
170240088	Campo los Arcos	-	0	0
TOTAL POBLACIÓN DE LA UNIDAD MÉDICA			3,447	1,636



Morbilidad



MORBILIDAD DEL C.S. ACAMILPA (CLUES: MSSSA001591) , 2018				
No.	PADECIMIENTO	CLAVE CIE10	CASOS	
			NÚM.	TASA *
1	Infecciones respiratorias agudas	J00-J06, J20, J21 excepto J02.0 y J03.0	236	146.67
2	Infecciones intestinales por otros organismos y las mal definidas	A04, A08-A09 excepto A08.0	60	37.29
3	Infección de vías urinarias	N30, N34, N39.0	51	31.70
4	Otitis media aguda	H65.0-H65.1	15	9.32
5	Úlceras, gastritis y duodenitis	K25-K29	10	6.22
6	Vulvovaginitis	N76	10	6.22
7	Hepatitis vírica A	B15	9	5.59
8	Diabetes mellitus no insulino dependiente (Tipo II)	E11-E14	9	5.59
9	Hipertensión arterial	I10-I15	8	4.97
10	Intoxicación por picadura de alacrán	T63.2, X22	7	4.35
	Resto de Diagnósticos	Resto de Diagnósticos	28	17.40
TOTAL			443	
POBLACIÓN RESPONSABILIDAD SSM, 2018:			1,609	

C.S. ACAMILPA (CLUES: MSSSA001591)

REPORTE SIS

Año	2012	2013	2014	2015	2016	2017
Total de Embarazadas 1° vez	41	63	51	44	28	33
Total de embarazadas Adolescentes 1° vez	14	11	8	17	6	7
Total de Pacientes de MPF	151	145	145	136	138	140
Total de Pacientes Referidos	156	165	192	206	153	52
Total de Pacientes Contrareferidos	0	0	0	0	0	4
Total DM en Tratamiento	30	33	32	33	25	18
Total DM en Control	16	26	15	18	4	6
Total HTA en Tratamiento	36	45	44	46	34	31
Total HTA en Control	32	42	34	18	27	18

Fuente: Subsistema de Prestación de Servicios (SIS) cierre anual 2012 - 2016, preliminar 2017. Fecha de corte febrero 2018.

Nombre: ACAMILPA
CLUES: MSSSA001591
Jurisdicción: No. II

Concepto	2018 p/	Concepto	2018 p/
Infraestructura			
Consultorios	1	Personal de enfermería	4
-Generales	1	-Enfermeras en contacto	4
-Estomatología	0	-Enfermeras en otra actividad	0
-Otros	0		
Salas de expulsión	0		
Recurso humano		Consulta otorgada	
Médicos en contacto	1	Consulta externa	1,508
-Generales	0	-Consulta general	1,508
-Odontólogos	0	-Consulta odontológica	0
-Otros	0		
Médicos pasantes	1		
-P. de medicina	1		
-P. de odontología	0		
		Indicadores de productividad 1/	
		Consulta general por médico general 2/	6.0
		Consulta odontológica por odontólogo 3/	0

p/ La información corresponde al cierre anual de 2018 p/ (Cifras preliminares).

1/Se consideran 252 días hábiles.

2/Incluye consulta general y médicos generales más pasantes de medicina.

3/Incluye consulta odontológica y odontólogos más pasantes de odontología.

Fuente: SSA/DGIS/Cubos dinámicos de información, 2018 p/.

SINEHIAS, Base de datos/SIS, Cubos dinámicos 2018 p/ (corte 12 de junio).

CS Acamilpa: Plano arquitectónico

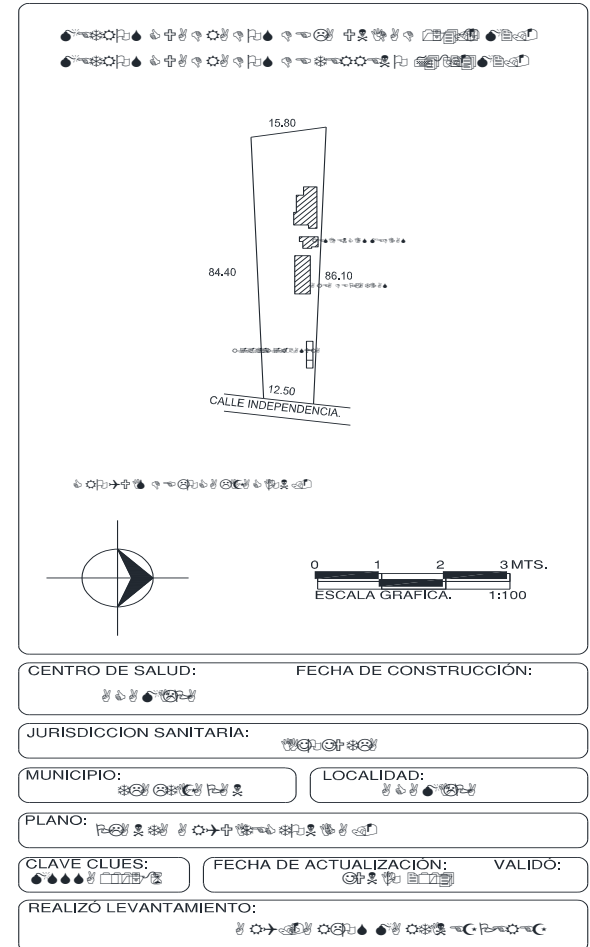
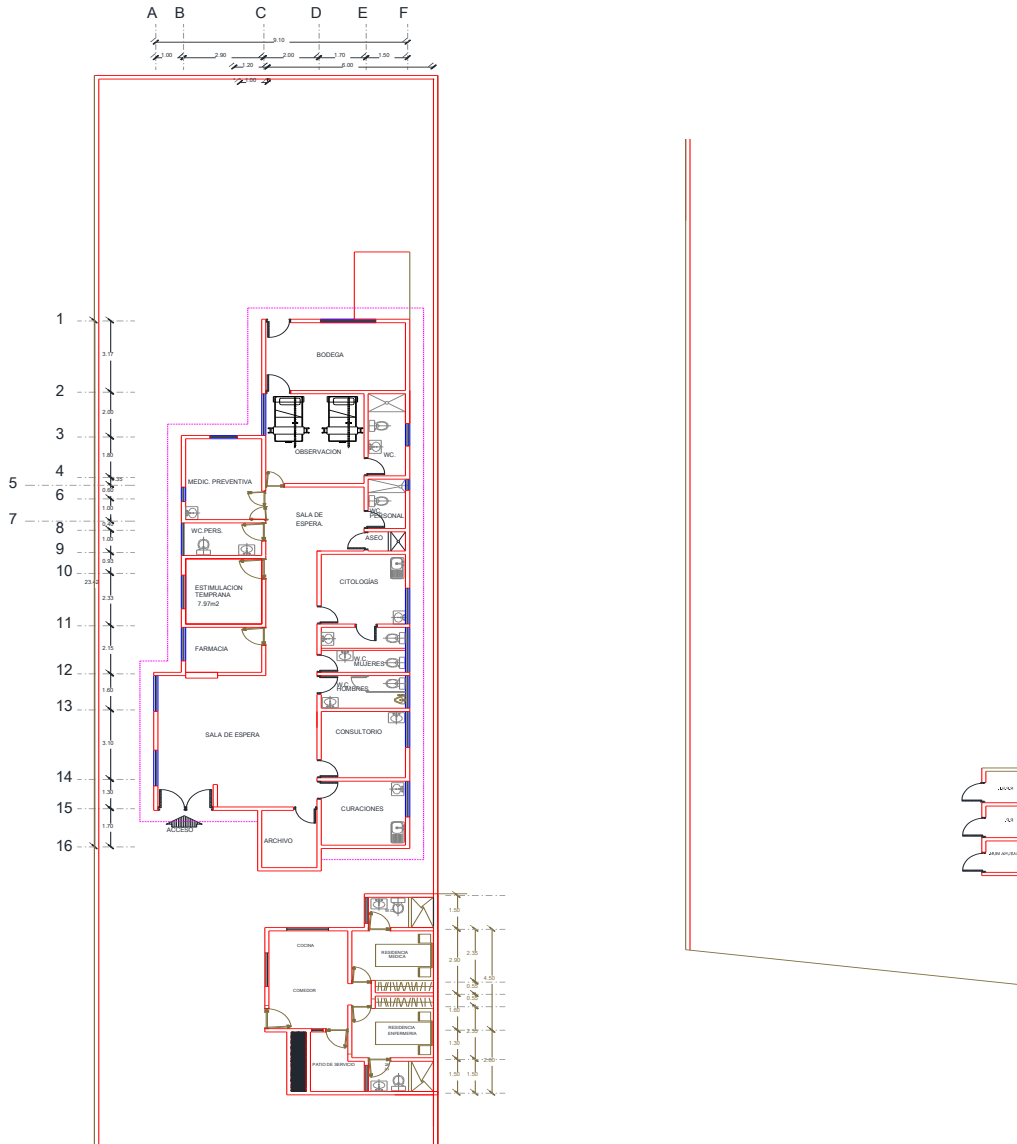

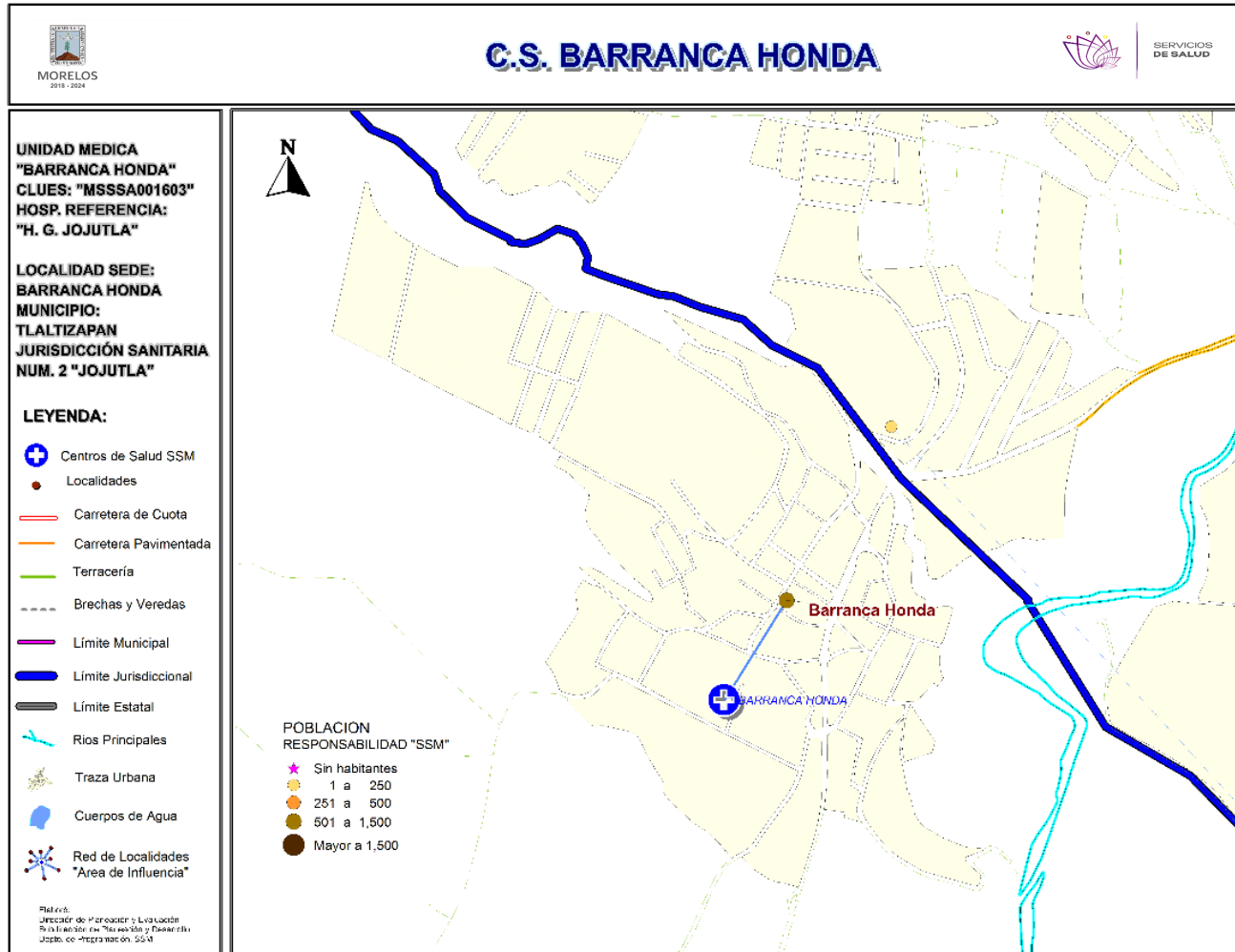

***Población afiliada al Seguro Popular: 758**



Población por área de influencia



POBLACIÓN DEL ÁREA DE INFLUENCIA, 2019.				
CLUES: MSSSA001603		NOMBRE CLUES: BARRANCA HONDA		
MUNICIPIO SEDE: 024 TLALTIZAPÁN DE ZAPATA		LOCALIDAD SEDE: 0004 BARRANCA HONDA		
TIPOLOGÍA: A / RURAL DE 01 NÚCLEO BÁSICO		HOSPITAL DE REFERENCIA: HG DE JOJUTLA DR. ERNESTO MEANA SAN ROMÁN		
CLAVE LOCALIDAD	NOMBRE DE LA LOCALIDAD	COLONIA	POBLACIÓN TOTAL	POBLACIÓN SSM
170240004	Barranca Honda	-	982	883
TOTAL POBLACIÓN DE LA UNIDAD MÉDICA			982	883

MORBILIDAD DEL C.S. BARRANCA HONDA (CLUES: MSSSA001603) , 2018				
No.	PADECIMIENTO	CLAVE CIE10	CASOS	
			NÚM.	TASA *
1	Infecciones respiratorias agudas	J00-J06, J20, J21 excepto J02.0 y J03.0	240	276.50
2	Infección de vías urinarias	N30, N34, N39.0	37	42.63
3	Infecciones intestinales por otros organismos y las mal definidas	A04, A08-A09 excepto A08.0	31	35.71
4	Intoxicación por picadura de alacrán	T63.2, X22	17	19.59
5	Úlceras, gastritis y duodenitis	K25-K29	8	9.22
6	Hipertensión arterial	I10-I15	3	3.46
7	Vulvovaginitis	N76	2	2.30
8	Gingivitis y enfermedad periodontal	K05	2	2.30
9	Otitis media aguda	H65.0-H65.1	2	2.30
10	Conjuntivitis	H10	2	2.30
	Resto de Diagnósticos	Resto de Diagnósticos	4	4.61
TOTAL			348	
POBLACIÓN RESPONSABILIDAD SSM, 2018:			868	



C.S. BARRANCA HONDA (CLUES: MSSSA001603)

REPORTE SIS

Año	2012	2013	2014	2015	2016	2017
Total de Embarazadas 1° vez	38	29	20	16	16	8
Total de embarazadas Adolescentes 1° vez	14	12	8	7	6	4
Total de Pacientes de MPF	19	75	89	110	126	74
Total de Pacientes Referidos	131	167	71	59	107	26
Total de Pacientes Contrareferidos	0	0	0	0	0	0
Total DM en Tratamiento	32	47	41	48	25	26
Total DM en Control	15	31	28	28	6	11
Total HTA en Tratamiento	46	39	45	50	34	29
Total HTA en Control	31	34	37	29	34	28

Fuente: Subsistema de Prestación de Servicios (SIS) cierre anual 2012 - 2016, preliminar 2017. Fecha de corte febrero 2018.

Nombre: BARRANCA HONDA

CLUES: MSSSA001603

Jurisdicción: No. II

Concepto	2018 p/	Concepto	2018 p/
Infraestructura			
Consultorios	1	Personal de enfermería	2
-Generales	1	-Enfermeras en contacto	2
-Estomatología	0	-Enfermeras en otra actividad	0
-Otros	0		
Salas de expulsión	0		
Recurso humano			
Médicos en contacto	1	Consulta otorgada	
-Generales	0	Consulta externa	809
-Odontólogos	0	-Consulta general	809
-Otros	0	-Consulta odontológica	0
Médicos pasantes	1		
-P. de medicina	1		
-P. de odontología	0		
		Indicadores de productividad 1/	
		Consulta general por médico general 2/	3.2
		Consulta odontológica por odontólogo 3/	0

p/ La información corresponde al cierre anual de 2018 p/ (Cifras preliminares).

1/Se consideran 252 días hábiles.

2/Incluye consulta general y médicos generales más pasantes de medicina.

3/Incluye consulta odontológica y odontólogos más pasantes de odontología.

Fuente: SSA/DGIS/Cubos dinámicos de información, 2018 p/.

SINEHIAS, Base de datos/SIS, Cubos dinámicos 2018 p/ (corte 12 de junio).



CS Barranca Honda: Plano arquitectónico

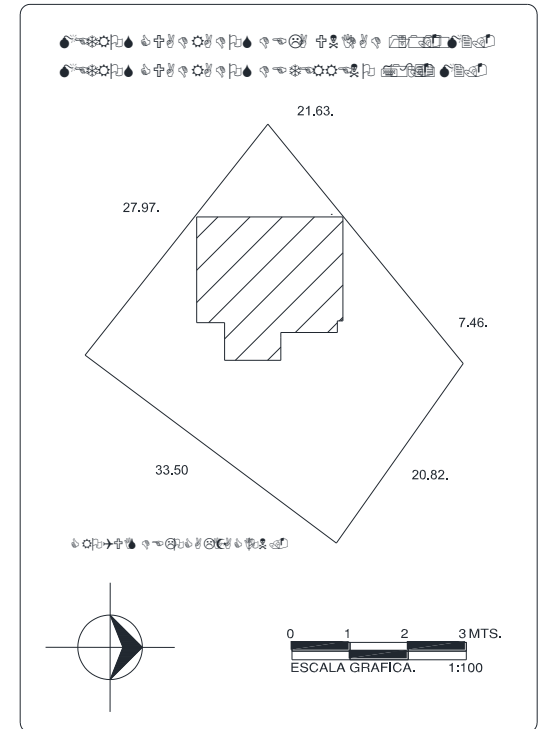
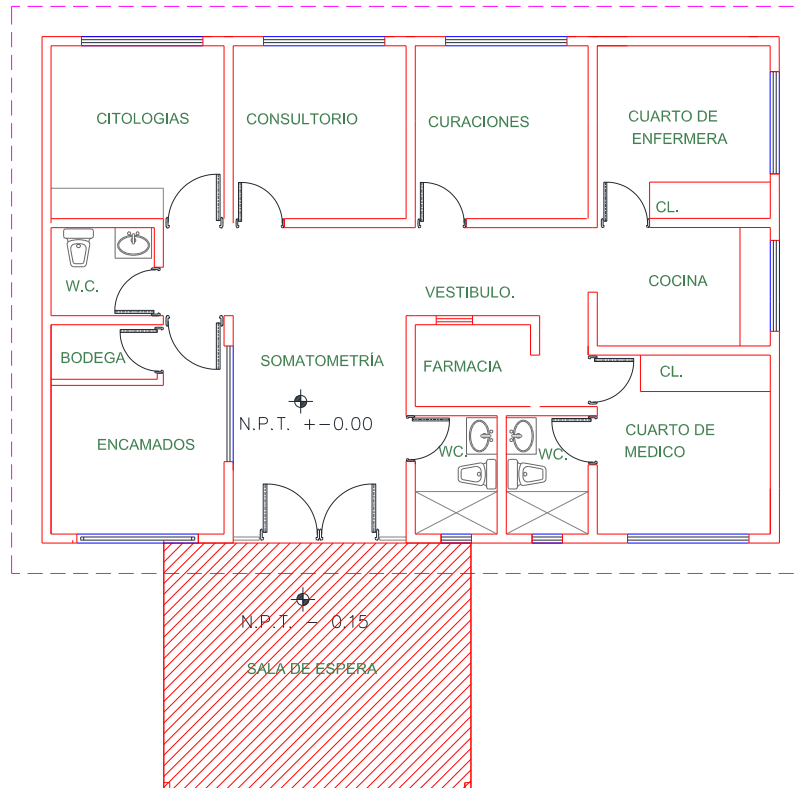
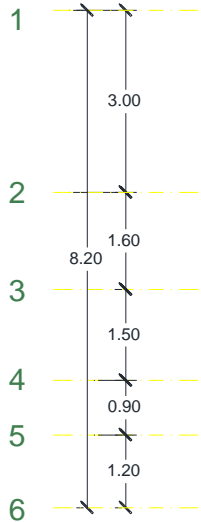
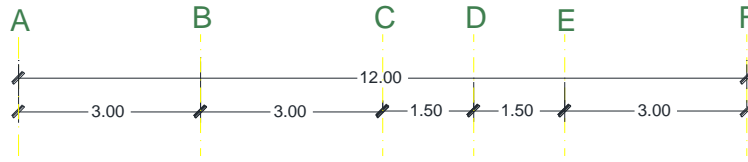

CENTRO DE SALUD: FECHA DE CONSTRUCCIÓN:

JURISDICCION SANITARIA:

MUNICIPIO: LOCALIDAD:

PLANO:

CLAVE CLUES: FECHA DE ACTUALIZACIÓN: VALIDO:

REALIZÓ LEVANTAMIENTO:

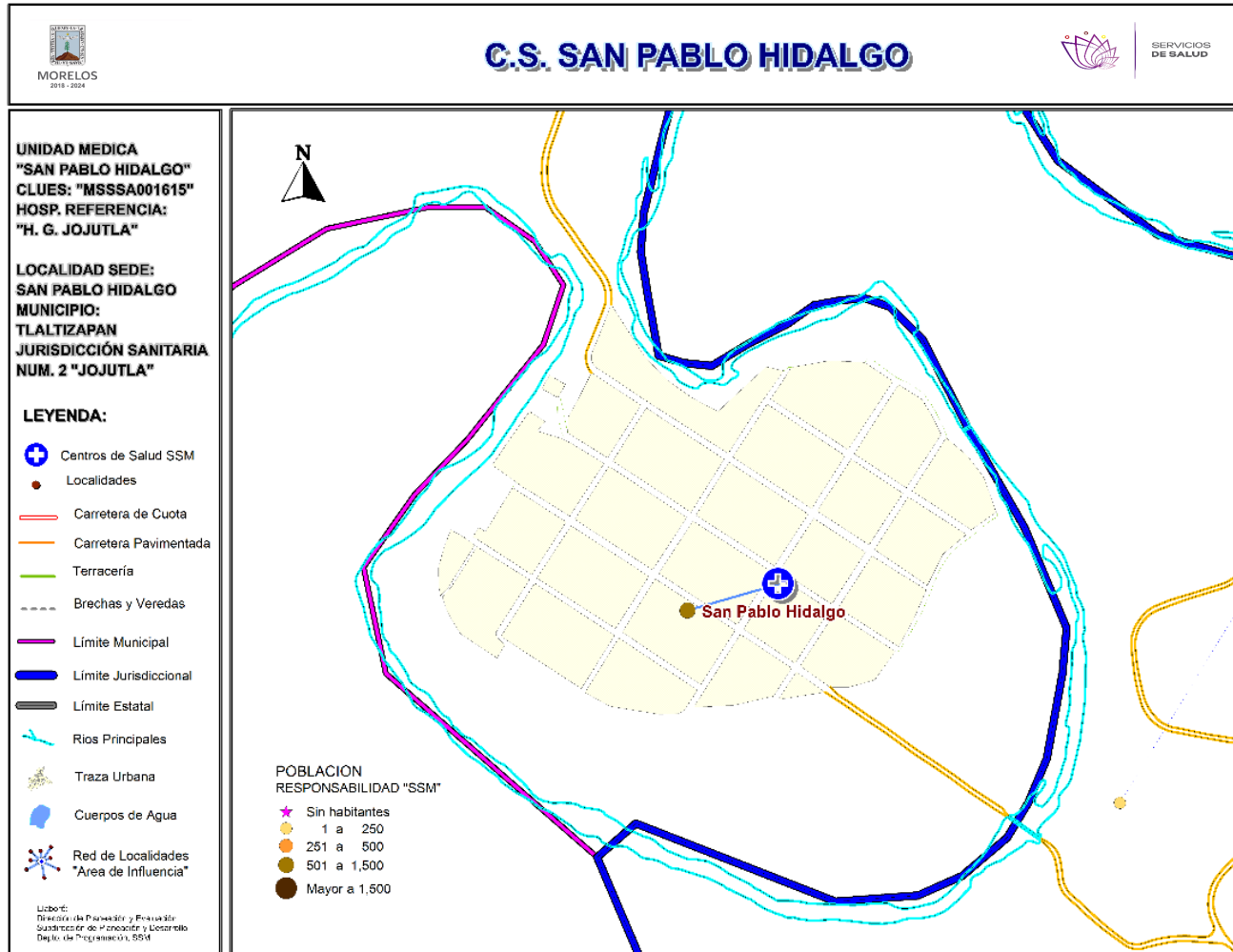

***Población afiliada al Seguro Popular: 467**



Población por área de influencia



POBLACIÓN DEL ÁREA DE INFLUENCIA, 2019.				
CLUES:	MSSSA001615	NOMBRE CLUES:	SAN PABLO HIDALGO	
MUNICIPIO SEDE:	024 TLALTIZAPÁN DE ZAPATA	LOCALIDAD SEDE:	0006 SAN PABLO HIDALGO	
TIPOLOGÍA:	A / RURAL DE 01 NÚCLEO BÁSICO	HOSPITAL DE REFERENCIA:	HG DE JOJUTLA DR. ERNESTO MEANA SAN ROMÁN	
CLAVE LOCALIDAD	NOMBRE DE LA LOCALIDAD	COLONIA	POBLACIÓN TOTAL	POBLACIÓN SSM
170240006	San Pablo Hidalgo	-	608	573
TOTAL POBLACIÓN DE LA UNIDAD MÉDICA			608	573

MORBILIDAD DEL C.S. SAN PABLO HIDALGO (CLUES: MSSSA001615) , 2018

No.	PADECIMIENTO	CLAVE CIE10	CASOS	
			NÚM.	TASA *
1	Infecciones respiratorias agudas	J00-J06, J20, J21 excepto J02.0 y J03.0	136	241.13
2	Infecciones intestinales por otros organismos y las mal definidas	A04, A08-A09 excepto A08.0	46	81.56
3	Infección de vías urinarias	N30, N34, N39.0	18	31.91
4	Úlceras, gastritis y duodenitis	K25-K29	15	26.60
5	Intoxicación por picadura de alacrán	T63.2, X22	14	24.82
6	Vulvovaginitis	N76	7	12.41
7	Gingivitis y enfermedad periodontal	K05	5	8.87
8	Infección por Virus Zika	U06.9	5	8.87
9	Conjuntivitis	H10	4	7.09
10	Otitis media aguda	H65.0-H65.1	3	5.32
	Resto de Diagnósticos	Resto de Diagnósticos	15	26.60
TOTAL			268	
POBLACIÓN RESPONSABILIDAD SSM, 2018:			564	

C.S. SAN PABLO HIDALGO (CLUES: MSSSA001615)

REPORTE SIS

Año	2012	2013	2014	2015	2016	2017
Total de Embarazadas 1° vez	12	10	11	6	10	6
Total de embarazadas Adolescentes 1° vez	3	1	4	3	3	0
Total de Pacientes de MPF	43	47	64	81	49	46
Total de Pacientes Referidos	43	46	62	31	40	20
Total de Pacientes Contrareferidos	0	0	0	0	0	0
Total DM en Tratamiento	23	23	24	24	9	s/d
Total DM en Control	18	18	20	20	6	s/d
Total HTA en Tratamiento	29	30	32	32	6	s/d
Total HTA en Control	22	22	23	23	8	s/d

Fuente: Subsistema de Prestación de Servicios (SIS) cierre anual 2012 - 2016, preliminar 2017. Fecha de corte febrero 2018.

Nombre: SAN PABLO HIDALGO

CLUES: MSSSA001615

2018

Jurisdicción: No. II

Concepto	2018 p/	Concepto	2018 p/
Infraestructura			
Consultorios	1	Personal de enfermería	2
-Generales	1	-Enfermeras en contacto	2
-Estomatología	0	-Enfermeras en otra actividad	0
-Otros	0		
Salas de expulsión	0		
Recurso humano			
Médicos en contacto	1	Consulta otorgada	
-Generales	0	Consulta externa	1,176
-Odontólogos	0	-Consulta general	1,176
-Otros	0	-Consulta odontológica	0
Médicos pasantes	1		
-P. de medicina	1		
-P. de odontología	0		
		Indicadores de productividad 1/	
		Consulta general por médico general 2/	4.7
		Consulta odontológica por odontólogo 3/	0

p/ La información corresponde al cierre anual de 2018 p/ (Cifras preliminares).

1/Se consideran 252 días hábiles.

2/Incluye consulta general y médicos generales más pasantes de medicina.

3/Incluye consulta odontológica y odontólogos más pasantes de odontología.

Fuente: SSA/DGIS/Cubos dinámicos de información, 2018 p/.

SINEHIAS, Base de datos/SIS, Cubos dinámicos 2018 p/ (corte 12 de junio).



CS San Pablo Hidalgo: Plano arquitectónico

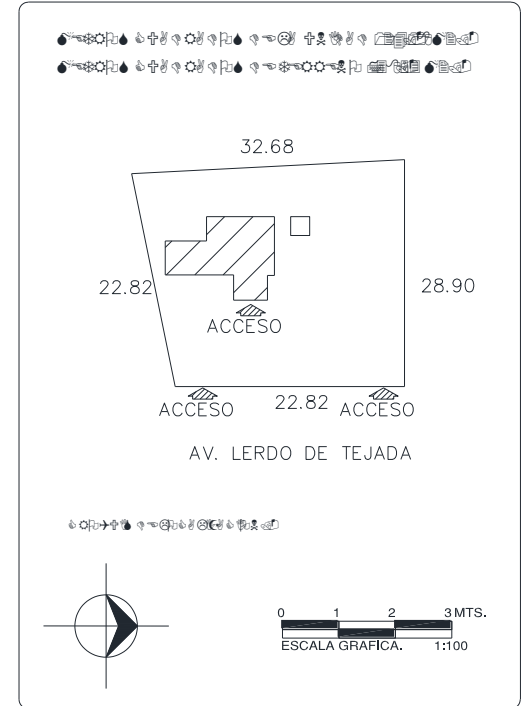
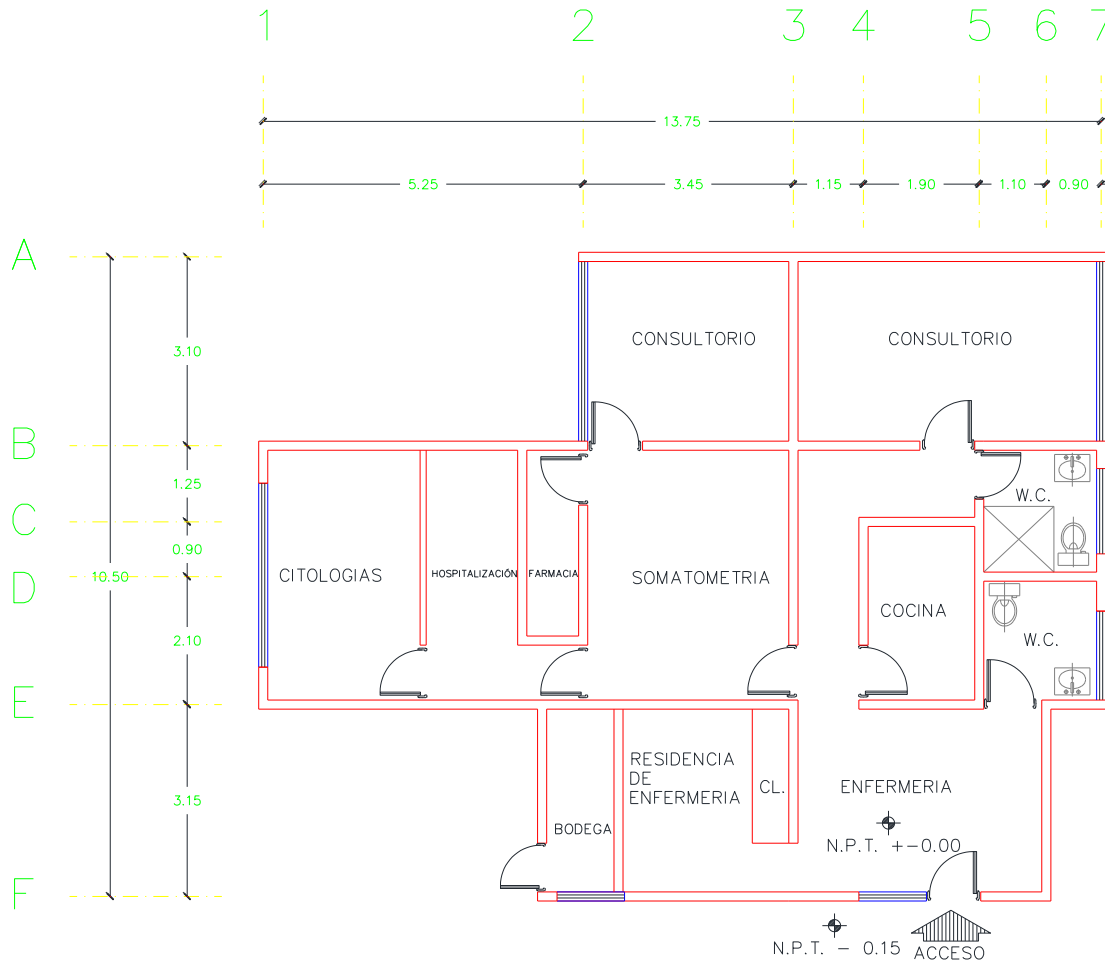

CENTRO DE SALUD:	FECHA DE CONSTRUCCIÓN:	
JURISDICCIÓN SANITARIA:		
MUNICIPIO:	LOCALIDAD:	
PLANO:		
CLAVE CLUES:	FECHA DE ACTUALIZACIÓN:	VALIDO:
REALIZÓ LEVANTAMIENTO:		

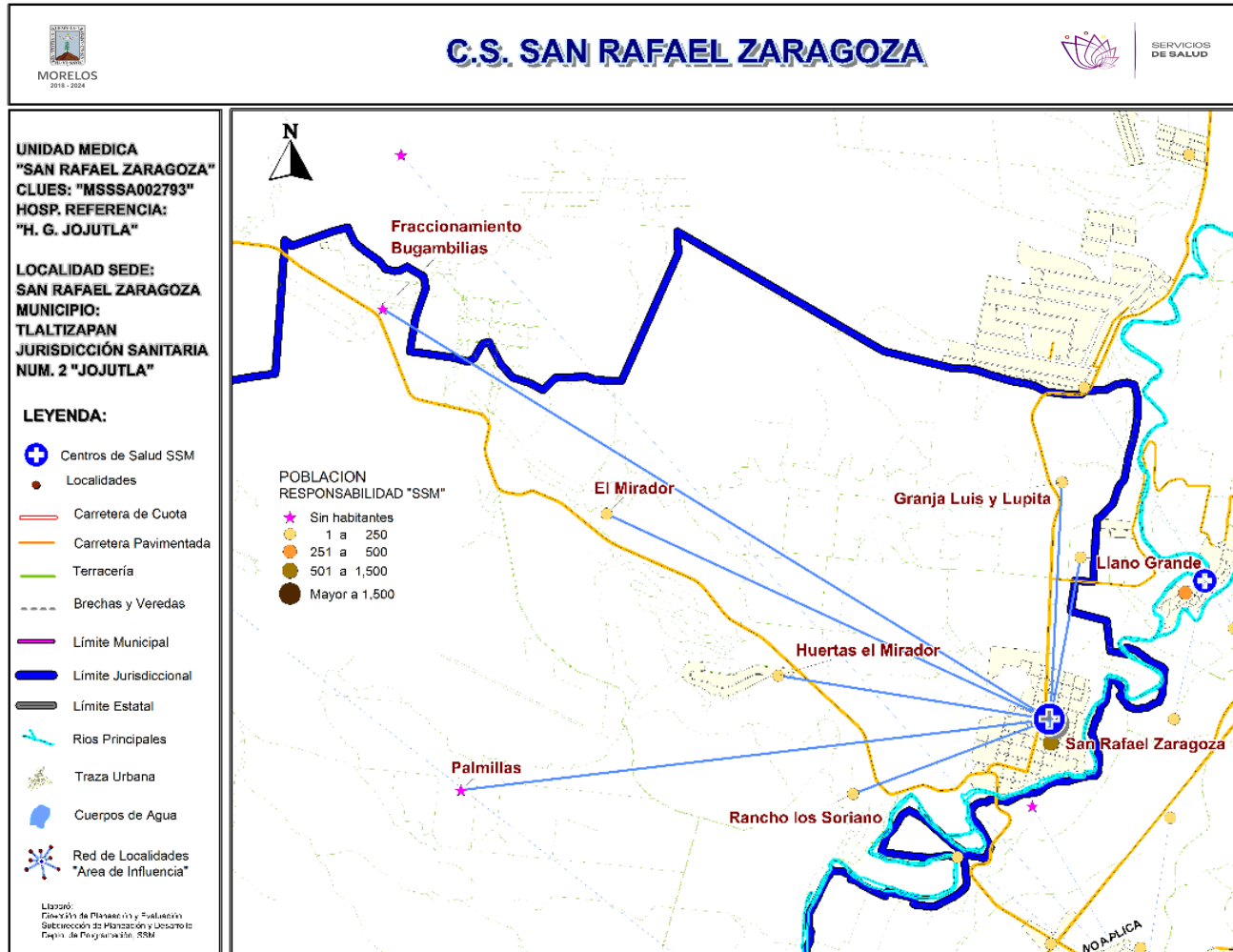

***Población afiliada al Seguro Popular: 950**



Población por área de influencia



POBLACIÓN DEL ÁREA DE INFLUENCIA, 2019.				
CLUES: MSSSA002793		NOMBRE CLUES: SAN RAFAEL ZARAGOZA		
MUNICIPIO SEDE: 024 TLALTIZAPÁN DE ZAPATA		LOCALIDAD SEDE: 0016 SAN RAFAEL ZARAGOZA		
TIPOLOGÍA: A / RURAL DE 01 NÚCLEO BÁSICO		HOSPITAL DE REFERENCIA: HG DE JOJUTLA DR. ERNESTO MEANA SAN ROMÁN		
CLAVE LOCALIDAD	NOMBRE DE LA LOCALIDAD	COLONIA	POBLACIÓN TOTAL	POBLACIÓN SSM
170240016	San Rafael Zaragoza	-	1,380	1,126
170240021	Huertas el Mirador	-	12	12
170240049	Rancho los Soriano	-	5	4
170240051	Fraccionamiento Bugambilias	-	0	0
170240060	Granja Luis y Lupita	-	6	6
170240091	Palmillas	-	0	0
170240099	El Mirador	-	32	31
170240135	Llano Grande	-	12	12
TOTAL POBLACIÓN DE LA UNIDAD MÉDICA			1,447	1,191



C.S. SAN RAFAEL ZARAGOZA (CLUES: MSSSA002793)

REPORTE SIS

Año	2012	2013	2014	2015	2016	2017
Total de Embarazadas 1° vez	37	28	25	24	25	14
Total de embarazadas Adolescentes 1° vez	11	7	7	3	6	1
Total de Pacientes de MPF	108	195	152	160	161	160
Total de Pacientes Referidos	138	80	97	138	114	29
Total de Pacientes Contrareferidos	0	0	0	0	0	9
Total DM en Tratamiento	24	31	28	30	26	s/d
Total DM en Control	13	23	22	23	9	s/d
Total HTA en Tratamiento	38	41	39	39	26	1
Total HTA en Control	35	26	32	34	24	1

Fuente: Subsistema de Prestación de Servicios (SIS) cierre anual 2012 - 2016, preliminar 2017. Fecha de corte febrero 2018.

Nombre: SAN RAFAEL ZARAGOZA

CLUES: MSSSA002793

Jurisdicción: No. II

Concepto	2018 p/	Concepto	2018 p/
Infraestructura			
Consultorios	2	Personal de enfermería	2
-Generales	1	-Enfermeras en contacto	2
-Estomatología	1	-Enfermeras en otra actividad	0
-Otros	0		
Salas de expulsión	0	Consulta otorgada	
		Consulta externa	2,102
		-Consulta general	732
		-Consulta odontológica	1,370
		Indicadores de productividad 1/	
		Consulta general por médico general 2/	2.9
		Consulta odontológica por odontólogo 3/	5.4
Recurso humano			
Médicos en contacto	2		
-Generales	0		
-Odontólogos	1		
-Otros	0		
Médicos pasantes	1		
-P. de medicina	1		
-P. de odontología	0		

p/ La información corresponde al cierre anual de 2018 p/ (Cifras preliminares).

1/Se consideran 252 días hábiles.

2/Incluye consulta general y médicos generales más pasantes de medicina.

3/Incluye consulta odontológica y odontólogos más pasantes de odontología.



Fuente: SSA/DGIS/Cubos dinámicos de información, 2018 p/.

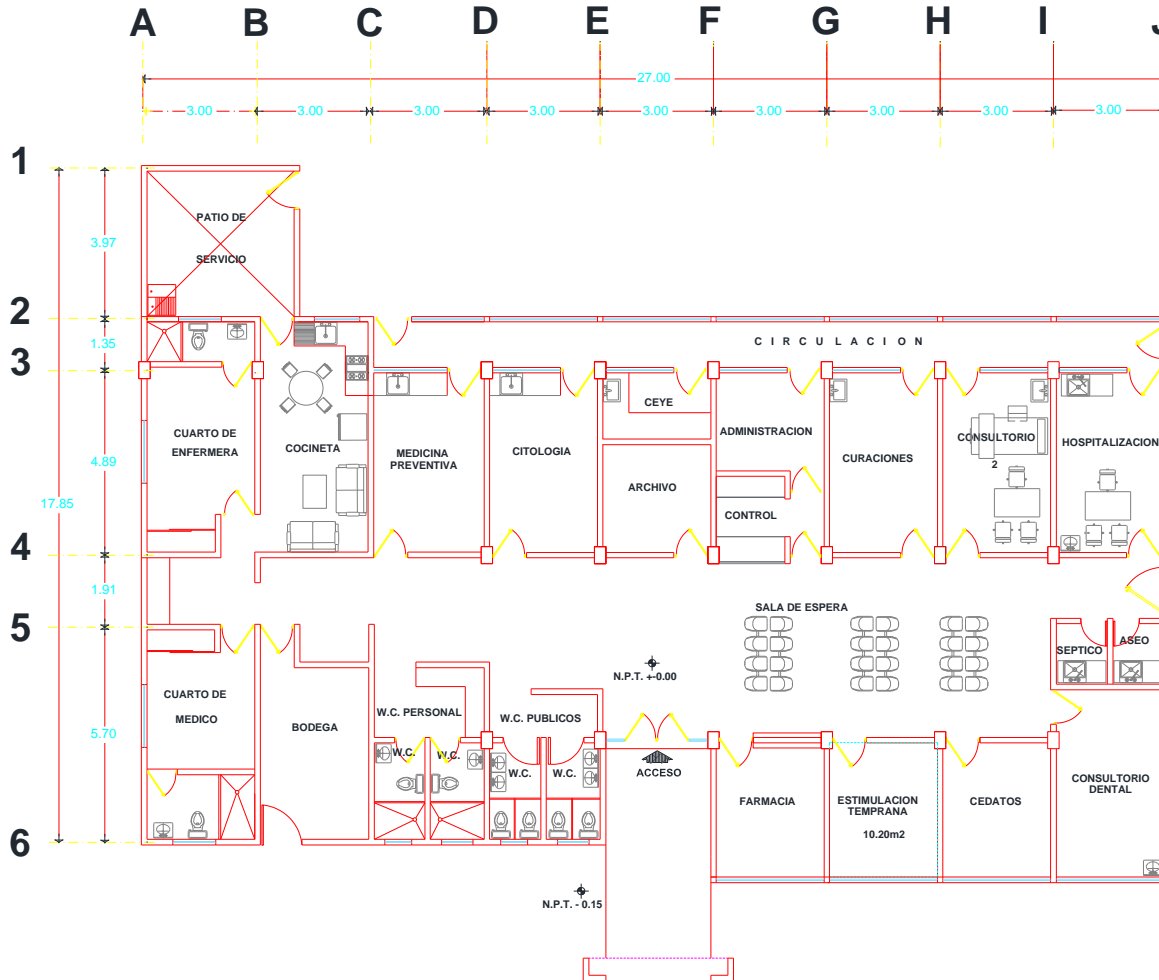

SINEHIAS, Base de datos/SIS, Cubos dinámicos 2018 p/ (corte 12 de junio).

CS San Rafael Zaragoza: Plano arquitectónico















CENTRO DE SALUD:  FECHA DE CONSTRUCCIÓN: 

JURISDICCION SANITARIA: 

MUNICIPIO:  LOCALIDAD: 

PLANO: 

CLAVE CLUES:  FECHA DE ACTUALIZACIÓN:  VALIDO: 

REALIZÓ LEVANTAMIENTO: 

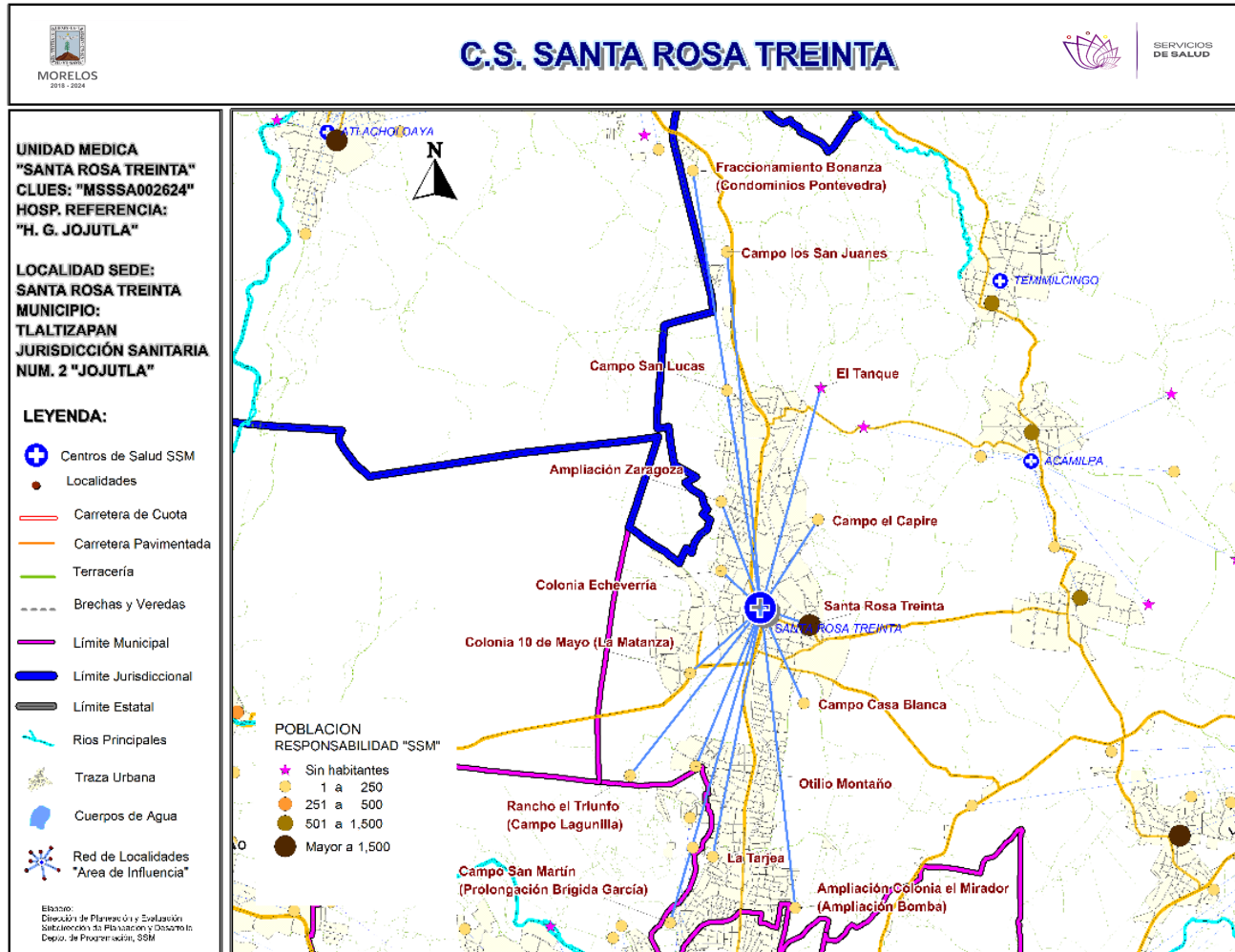

***Población afiliada al Seguro Popular: 9,045**

Población por área de influencia



POBLACIÓN DEL ÁREA DE INFLUENCIA, 2019.				
CLUES: MSSSA002624		NOMBRE CLUES: SANTA ROSA TREINTA		
MUNICIPIO SEDE: 024 TLALTIZAPÁN DE ZAPATA		LOCALIDAD SEDE: 0013 SANTA ROSA TREINTA		
TIPOLOGÍA: G / URBANO DE 04 NÚCLEOS BÁSICOS		HOSPITAL DE REFERENCIA: HG DE JOJUTLA DR. ERNESTO MEANA SAN ROMÁN		
CLAVE LOCALIDAD	NOMBRE DE LA LOCALIDAD	COLONIA	POBLACIÓN TOTAL	POBLACIÓN SSM
170240013	Santa Rosa Treinta	-	18,791	10,597
170240098	Colonia 10 de Mayo (La Matanza)	-	287	239
170240100	Otilio Montaño	-	74	64
170240102	La Tarjea	-	14	8
170240110	Rancho el Triunfo (Campo Lagunilla)	-	27	27
170240114	Ampliación Zaragoza	-	25	15
170240115	Campo San Martín (Prolongación Brígida García)	-	34	17
170240116	Colonia Echeverría	-	297	221
170240121	El Tanque	-	0	0
170240126	Campo el Capire	-	26	19
170240127	Campo Casa Blanca	-	9	9
170240128	Ampliación Colonia el Mirador (Ampliación Bom)	-	110	96
170240130	Campo los San Juanes	-	12	12
170240131	Campo San Lucas	-	24	4
170240134	Fraccionamiento Bonanza (Condominios Ponteved)	-	25	10
TOTAL POBLACIÓN DE LA UNIDAD MÉDICA			19,755	11,338



C.S. SANTA ROSA TREINTA (CLUES: MSSSA002624)

REPORTE SIS

Año	2012	2013	2014	2015	2016	2017
Total de Embarazadas 1° vez	207	218	196	218	205	230
Total de embarazadas Adolescentes 1° vez	69	73	70	56	57	33
Total de Pacientes de MPF	538	656	665	590	702	691
Total de Pacientes Referidos	541	693	589	548	646	424
Total de Pacientes Contrareferidos	0	0	0	0	0	0
Total DM en Tratamiento	280	298	291	323	11	6
Total DM en Control	120	124	52	45	2	s/d
Total HTA en Tratamiento	232	224	202	208	8	5
Total HTA en Control	157	150	92	75	3	2

Fuente: Subsistema de Prestación de Servicios (SIS) cierre anual 2012 - 2016, preliminar 2017. Fecha de corte febrero 2018.

Nombre: SANTA ROSA 30

CLUES: MSSSA002624

Jurisdicción: No. II

Concepto	2018 p/	Concepto	2018 p/
Infraestructura			
Consultorios	4	Personal de enfermería	11
-Generales	3	-Enfermeras en contacto	10
-Estomatología	1	-Enfermeras en otra actividad	1
-Otros	0		
Salas de expulsión	0		
Recurso humano			
Médicos en contacto	4	Consulta otorgada	
-Generales	1	Consulta externa	11,310
-Odontólogos	1	-Consulta general	9,755
-Otros	0	-Consulta odontológica	1,555
Médicos pasantes	2		
-P. de medicina	2		
-P. de odontología	0		
		Indicadores de productividad 1/	
		Consulta general por médico general 2/	12.9
		Consulta odontológica por odontólogo 3/	6.2

p/ La información corresponde al cierre anual de 2018 p/ (Cifras preliminares).

1/Se consideran 252 días hábiles.

2/Incluye consulta general y médicos generales más pasantes de medicina.

3/Incluye consulta odontológica y odontólogos más pasantes de odontología.

Fuente: SSA/DGIS/Cubos dinámicos de información, 2018 p/.

SINEHIAS, Base de datos/SIS, Cubos dinámicos 2018 p/ (corte 12 de junio).

CS Santa Rosa Treinta: Plano arquitectónico

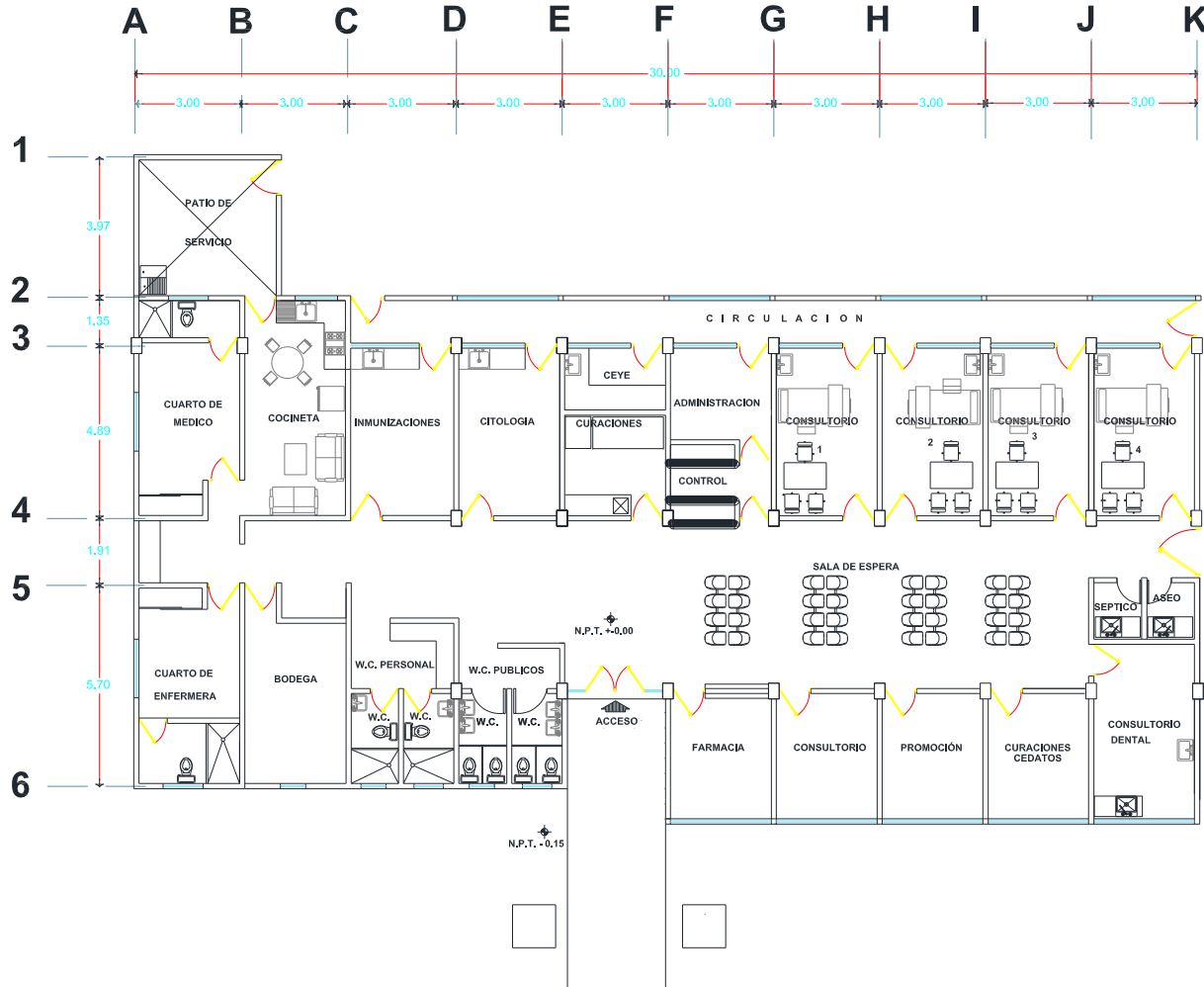

METROS CUADRADOS DE LA UNIDAD 430.80 M2.
METROS CUADRADOS DE TERRENO 2161.95 M2.

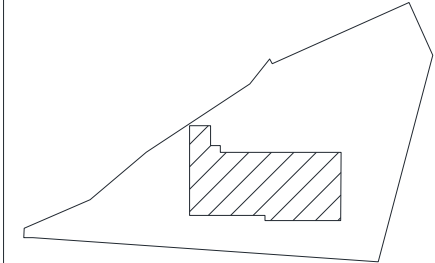

CROQUIS DE LOCALIZACION.



0 1 2 3 MTS.
ESCALA GRAFICA. 1:100

CENTRO DE SALUD: STA. ROSA TREINTA
FECHA DE CONSTRUCCIÓN:

JURISDICCION SANITARIA: II JOJUTLA

MUNICIPIO: TLALTIZAPAN LOCALIDAD: STA. ROSA TREINTA

PLANO: PLANTA ARQUITECTONICA.

CLAVE CLUES: MSSA002624 FECHA DE ACTUALIZACION: JUNIO 2014 VALIDO:

REALIZÓ LEVANTAMIENTO: ARQ. CARLOS MARTINEZ PEREZ

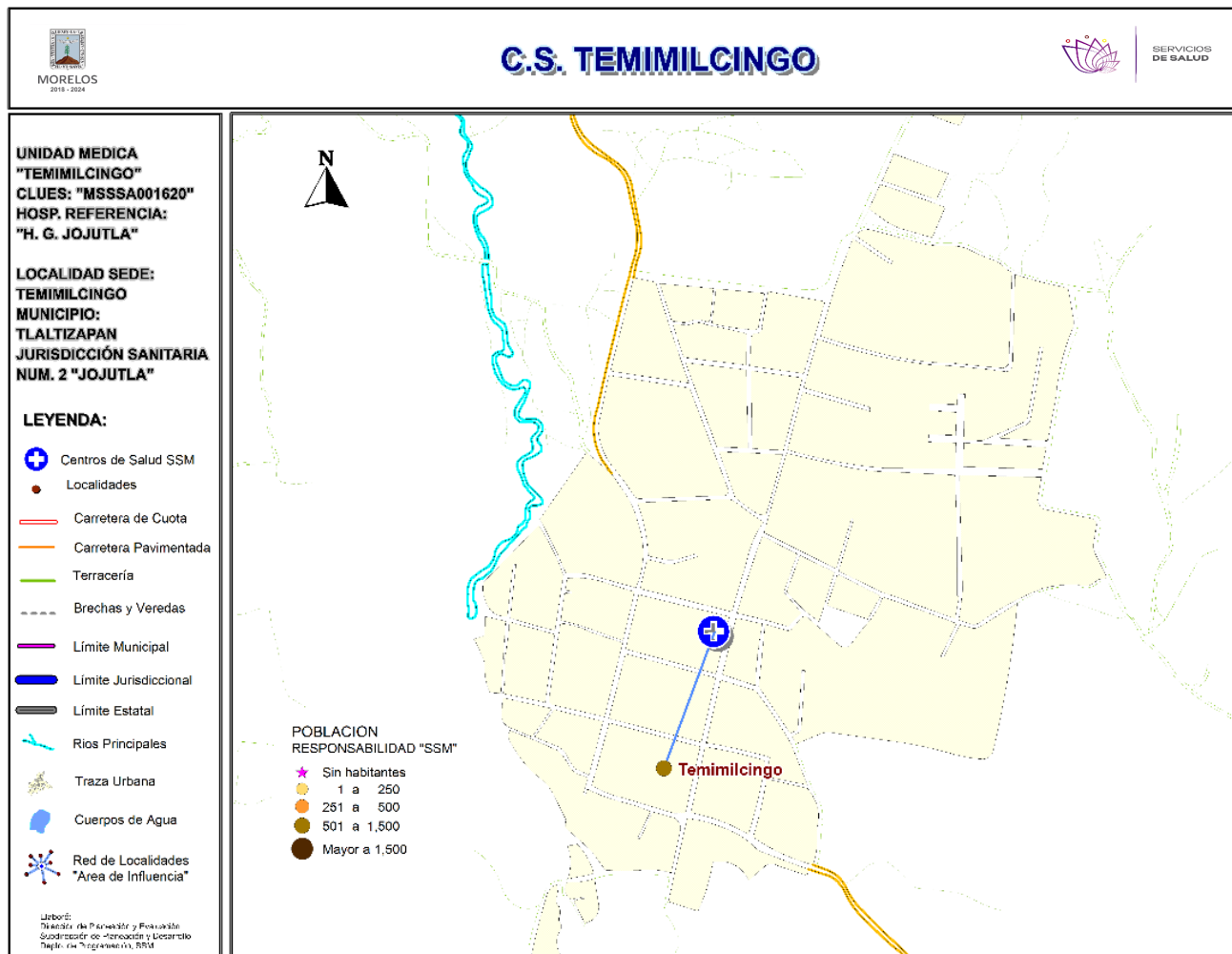

***Población afiliada al Seguro Popular: 860**



Población por área de influencia



POBLACIÓN DEL ÁREA DE INFLUENCIA, 2019.				
CLUES:	MSSSA001620	NOMBRE CLUES:	TEMIMILCINGO	
MUNICIPIO SEDE:	024 TLALTIZAPÁN DE ZAPATA	LOCALIDAD SEDE:	0011 TEMIMILCINGO	
TIPOLOGÍA:	A / RURAL DE 01 NÚCLEO BÁSICO	HOSPITAL DE REFERENCIA:	HG DE JOJUTLA DR. ERNESTO MEANA SAN ROMÁN	
CLAVE LOCALIDAD	NOMBRE DE LA LOCALIDAD	COLONIA	POBLACIÓN TOTAL	POBLACIÓN SSM
170240011	Temimilcingo	-	1,756	1,199
TOTAL POBLACIÓN DE LA UNIDAD MÉDICA			1,756	1,199



Morbilidad

MORBILIDAD DEL C.S. TEMIMILCINGO (CLUES: MSSSA001620) , 2018				
No.	PADECIMIENTO	CLAVE CIE10	CASOS	
			NÚM.	TASA *
1	Infecciones respiratorias agudas	J00-J06, J20, J21 excepto J02.0 y J03.0	152	128.81
2	Infecciones intestinales por otros organismos y las mal definidas	A04, A08-A09 excepto A08.0	69	58.47
3	Infección de vías urinarias	N30, N34, N39.0	45	38.14
4	Vulvovaginitis	N76	17	14.41
5	Otitis media aguda	H65.0-H65.1	15	12.71
6	Hipertensión arterial	I10-I15	9	7.63
7	Diabetes mellitus no insulino dependiente (Tipo II)	E11-E14	6	5.08
8	Intoxicación por picadura de alacrán	T63.2, X22	5	4.24
9	Desnutrición leve	E44.1	2	1.69
10	Candidiasis urogenital	B37.3-B37.4	2	1.69
	Resto de Diagnósticos	Resto de Diagnósticos	10	8.47
TOTAL			332	
POBLACIÓN RESPONSABILIDAD SSM, 2018:			1,180	

C.S. TEMIMILCINGO (CLUES: MSSSA001620)

REPORTE SIS

Año	2012	2013	2014	2015	2016	2017
Total de Embarazadas 1° vez	20	19	19	26	14	7
Total de embarazadas Adolescentes 1° vez	2	3	3	5	2	2
Total de Pacientes de MPF	61	82	88	87	102	103
Total de Pacientes Referidos	159	176	191	182	58	44
Total de Pacientes Contrareferidos	0	0	0	0	0	0
Total DM en Tratamiento	39	44	51	57	34	s/d
Total DM en Control	8	19	23	28	6	s/d
Total HTA en Tratamiento	26	27	39	44	29	s/d
Total HTA en Control	16	17	29	35	24	s/d

Fuente: Subsistema de Prestación de Servicios (SIS) cierre anual 2012 - 2016, preliminar 2017. Fecha de corte febrero 2018.

Nombre: TEMIMILCINGO

CLUES: MSSSA001620

Jurisdicción: No. II

Concepto	2018 p/	Concepto	2018 p/
Infraestructura			
Consultorios	1	Personal de enfermería	2
-Generales	1	-Enfermeras en contacto	2
-Estomatología	0	-Enfermeras en otra actividad	0
-Otros	0		
Salas de expulsión	0		
Recurso humano			
Médicos en contacto	1	Consulta otorgada	
-Generales	0	Consulta externa	1,202
-Odontólogos	0	-Consulta general	1,202
-Otros	0	-Consulta odontológica	0
Médicos pasantes	1		
-P. de medicina	1	Indicadores de productividad 1/	
-P. de odontología	0	Consulta general por médico general 2/	4.8
		Consulta odontológica por odontólogo 3/	0

p/ La información corresponde al cierre anual de 2018 p/ (Cifras preliminares).

1/Se consideran 252 días hábiles.

2/Incluye consulta general y médicos generales más pasantes de medicina.

3/Incluye consulta odontológica y odontólogos más pasantes de odontología.

Fuente: SSA/DGIS/Cubos dinámicos de información, 2018 p/.

SINEHIAS, Base de datos/SIS, Cubos dinámicos 2018 p/ (corte 12 de junio).



CS Temimilcingo: Plano arquitectónico

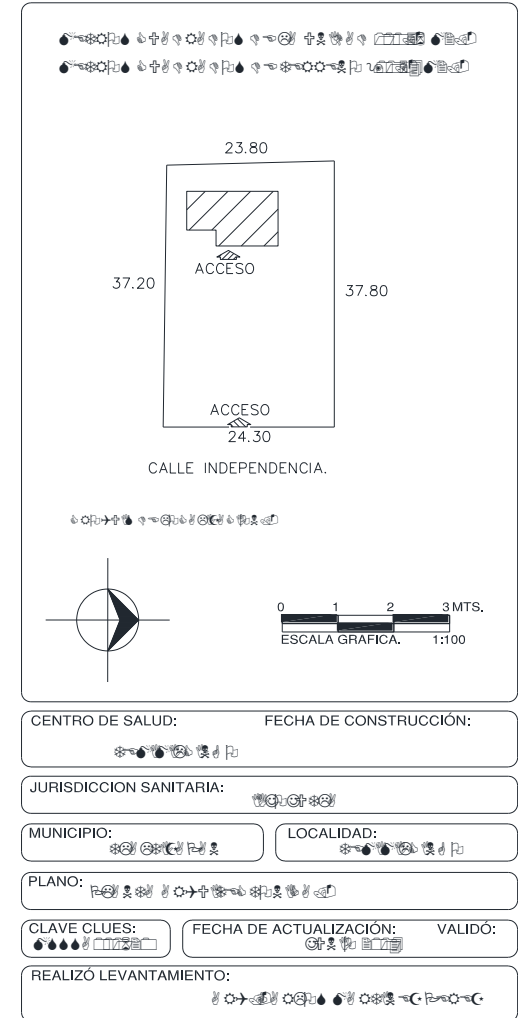
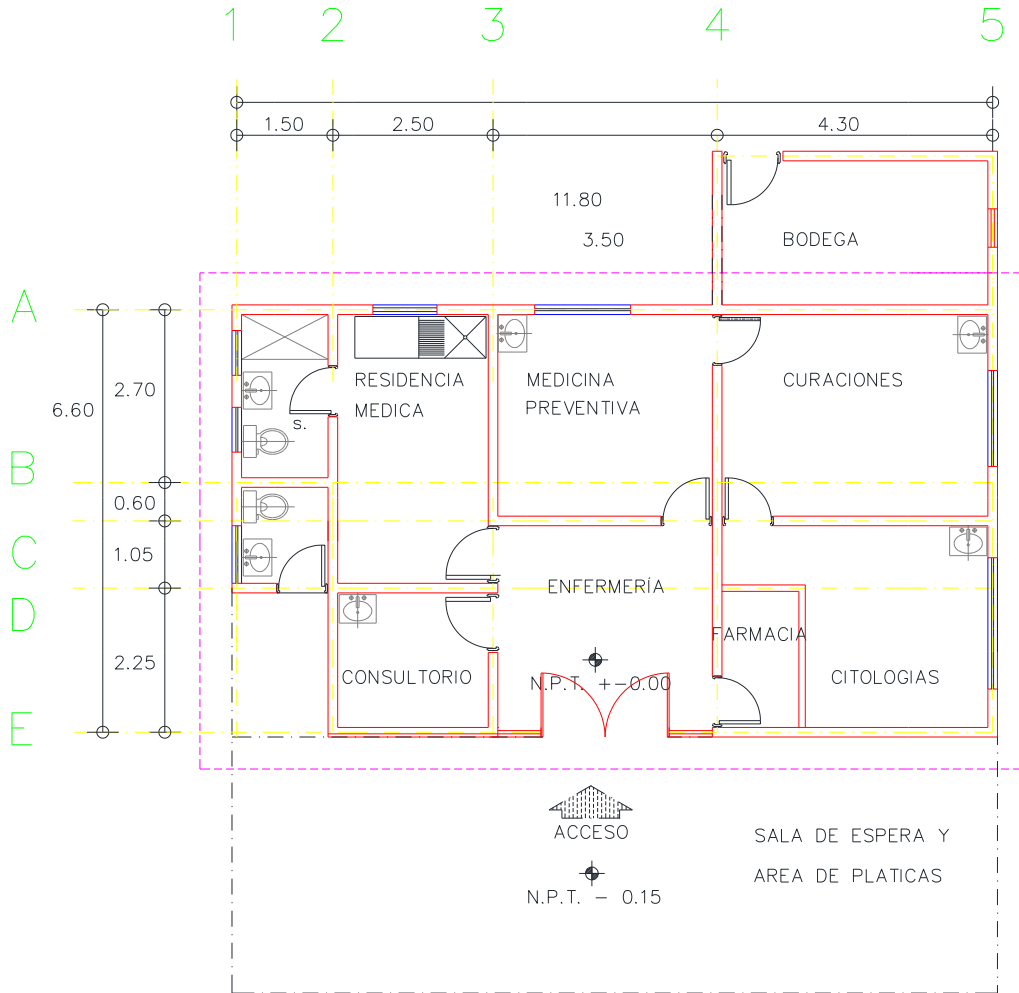

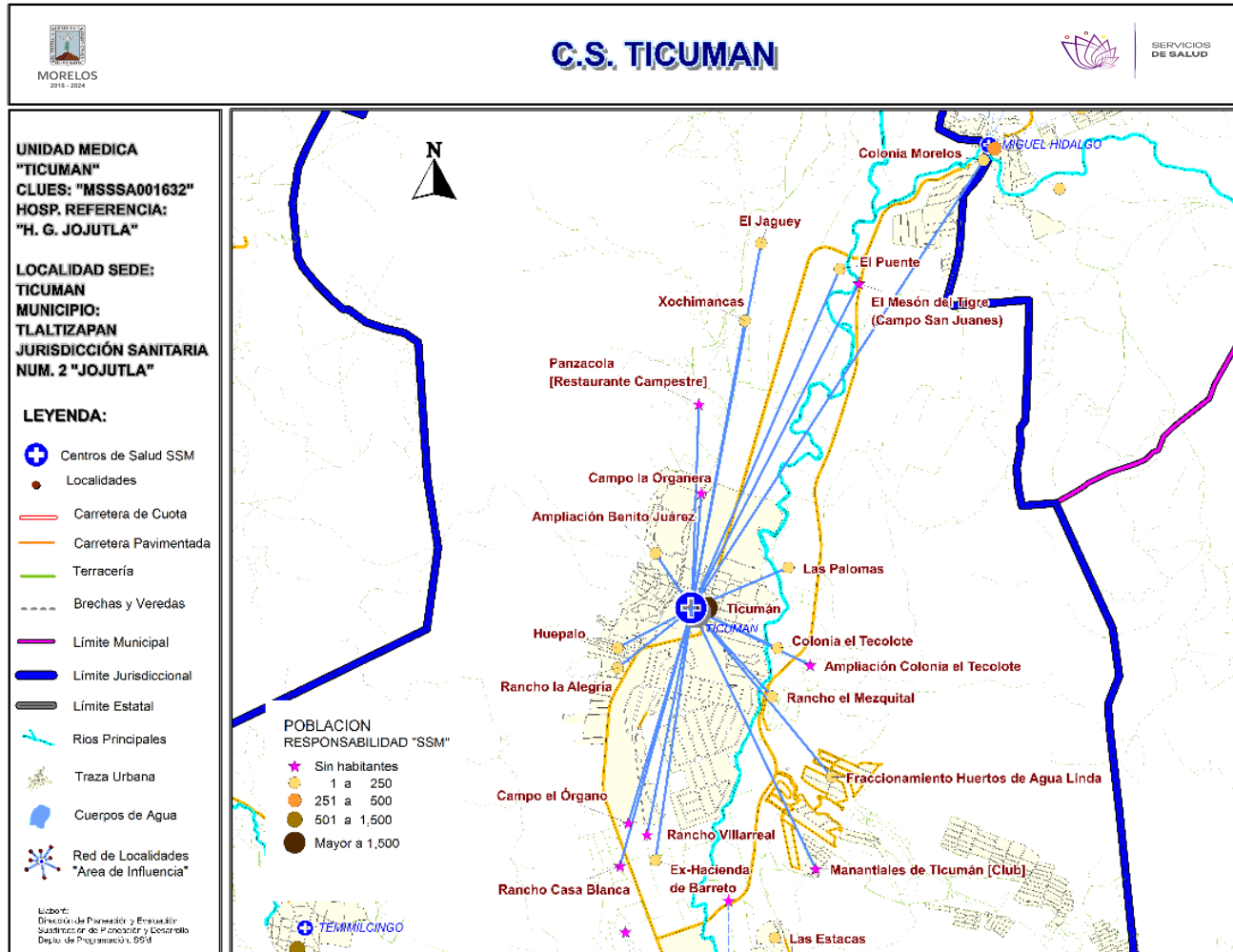

***Población afiliada al Seguro Popular: 3,435**

Población por área de influencia



POBLACIÓN DEL ÁREA DE INFLUENCIA, 2019.

CLUES: MSSSA001632	NOMBRE CLUES: TICUMAN
MUNICIPIO SEDE: 024 TLALTIZAPÁN DE ZAPATA	LOCALIDAD SEDE: 0012 TICUMAN
TIPOLOGÍA: E / URBANO DE 02 NÚCLEOS BÁSICOS	HOSPITAL DE REFERENCIA: HG DE JOJUTLA DR. ERNESTO MEANA SAN ROMÁN

CLAVE LOCALIDAD	NOMBRE DE LA LOCALIDAD	COLONIA	POBLACIÓN TOTAL	POBLACIÓN SSM
170240012	Ticumán	-	4,387	3,245
170240017	Ex-Hacienda de Barreto	-	3	3
170240054	Colonia Morelos	-	185	146
170240056	Rancho Casa Blanca	-	0	0
170240057	El Jagüey	-	7	7
170240058	Manantiales de Ticumán [Club]	-	0	0
170240061	Xochimancas	-	1	1
170240066	Ampliación Colonia el Tecolote	-	0	0
170240067	Colonia el Tecolote	-	24	23
170240068	Campo el Érgano	-	0	0
170240072	Rancho Villarreal	-	0	0
170240075	El Puente	-	2	2
170240076	Rancho la Alegría	-	27	25
170240087	Campo la Organera	-	0	0
170240089	Fraccionamiento Huertos de Agua Linda	-	9	9
170240090	El Mesón del Tigre (Campo San Juanes)	-	0	0
170240095	Panzacola [Restaurante Campestre]	-	0	0
170240107	Las Palomas	-	65	63
170240109	Rancho el Mezquital	-	12	11
170240118	Ampliación Benito Juárez	-	65	63
170240122	Huepalo	-	80	70
TOTAL POBLACIÓN DE LA UNIDAD MÉDICA			4,867	3,668

Fuente: Cubos Dinámicos de la Dirección General de Información en Salud (DGIS); Proyecciones de la Población por condición de derechohabiente, 2019, DGIS plataforma. Estudio de Regionalización Operativa (ERO). *Fecha consulta:* Marzo 2019. *Fecha de Actualización:* Mayo 2019. *Elaboró:* Departamento de Evaluación.



Morbilidad



MORBILIDAD DEL C.S. TICUMÁN (CLUES: MSSSA001632) , 2018				
No.	PADECIMIENTO	CLAVE CIE10	CASOS	
			NÚM.	TASA *
1	Infecciones respiratorias agudas	J00-J06, J20, J21 excepto J02.0 y J03.0	428	118.56
2	Infección de vías urinarias	N30, N34, N39.0	149	41.27
3	Infecciones intestinales por otros organismos y las mal definidas	A04, A08-A09 excepto A08.0	56	15.51
4	Intoxicación por picadura de alacrán	T63.2, X22	48	13.30
5	Obesidad	E66	7	1.94
6	Otitis media aguda	H65.0-H65.1	6	1.66
7	Úlceras, gastritis y duodenitis	K25-K29	4	1.11
8	Conjuntivitis	H10	2	0.55
9	Desnutrición leve	E44.1	2	0.55
10	Tripanosomiasis americana crónica (Enfermedad de Chagas)	B57.2-B57.5	1	0.28
	Resto de Diagnósticos	Resto de Diagnósticos	2	0.55
TOTAL			705	
POBLACIÓN RESPONSABILIDAD SSM, 2018:			3,610	

C.S. TICUMÁN (CLUES: MSSSA001632)

REPORTE SIS

Año	2012	2013	2014	2015	2016	2017
Total de Embarazadas 1° vez	96	74	88	77	80	63
Total de embarazadas Adolescentes 1° vez	36	15	23	19	19	15
Total de Pacientes de MPF	99	185	126	193	205	260
Total de Pacientes Referidos	357	409	368	274	290	245
Total de Pacientes Contrareferidos	0	0	0	0	0	0
Total DM en Tratamiento	151	147	147	151	57	31
Total DM en Control	35	18	44	57	8	4
Total HTA en Tratamiento	143	139	144	157	72	45
Total HTA en Control	48	33	56	64	31	24

Fuente: Subsistema de Prestación de Servicios (SIS) cierre anual 2012 - 2016, preliminar 2017. Fecha de corte febrero 2018.

Nombre: TICUMÁN
CLUES: MSSSA001632
Jurisdicción: No. II

Concepto	2018 p/	Concepto	2018 p/
Infraestructura			
Consultorios	4	Personal de enfermería	7
-Generales	3	-Enfermeras en contacto	7
-Estomatología	1	-Enfermeras en otra actividad	0
-Otros	0		
Salas de expulsión	0	Consulta otorgada	
		Consulta externa	5,676
		-Consulta general	4,039
		-Consulta odontológica	1,637
Recurso humano			
Médicos en contacto	4		
-Generales	1		
-Odontólogos	1		
-Otros	0		
Médicos pasantes	2		
-P. de medicina	2		
-P. de odontología	0		
		Indicadores de productividad 1/	
		Consulta general por médico general 2/	5.3
		Consulta odontológica por odontólogo 3/	6.5

p/ La información corresponde al cierre anual de 2018 p/ (Cifras preliminares).

1/Se consideran 252 días hábiles.

2/Incluye consulta general y médicos generales más pasantes de medicina.

3/Incluye consulta odontológica y odontólogos más pasantes de odontología.

Fuente: SSA/DGIS/Cubos dinámicos de información, 2018 p/.

SINEHIAS, Base de datos/SIS, Cubos dinámicos 2018 p/ (corte 12 de junio).

CS Ticuman: Plano arquitectónico

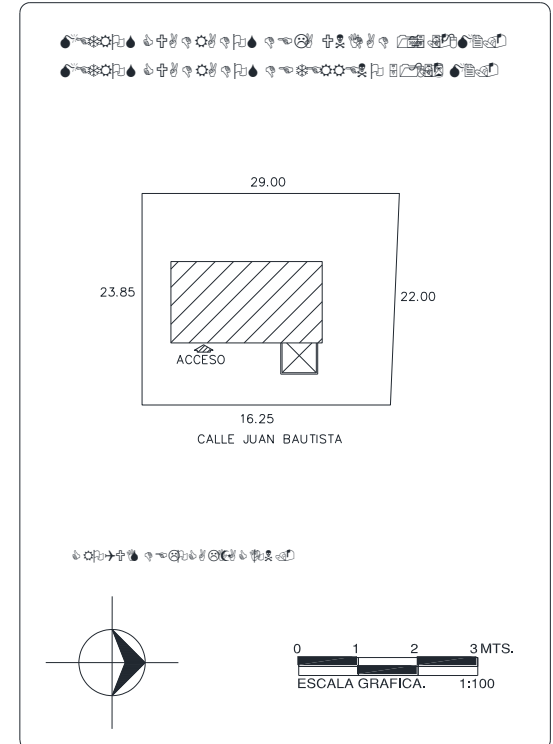
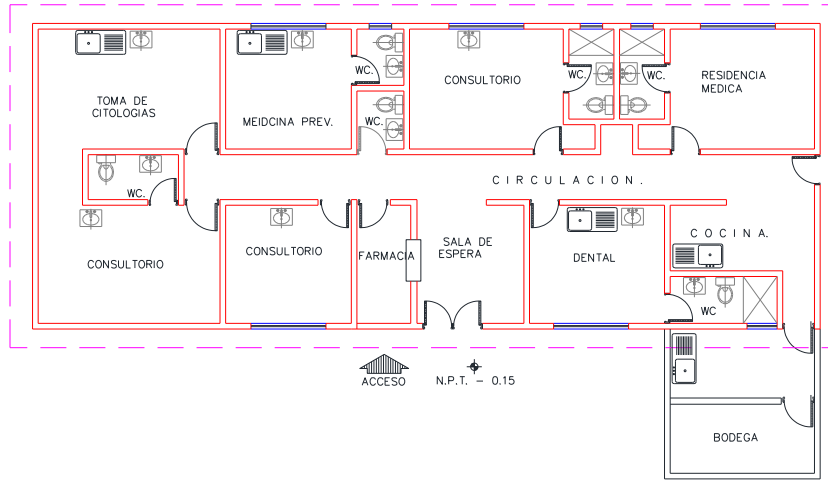
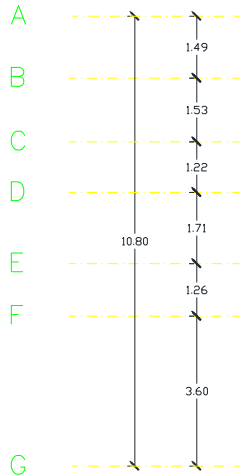

GENTRO DE SALUD:	FECHA DE CONSTRUCCIÓN:	
JURISDICCION SANITARIA:		
MUNICIPIO:	LOCALIDAD:	
PLANO:		
CLAVE CLUES:	FECHA DE ACTUALIZACIÓN:	VALIDO:
REALIZÓ LEVANTAMIENTO:		

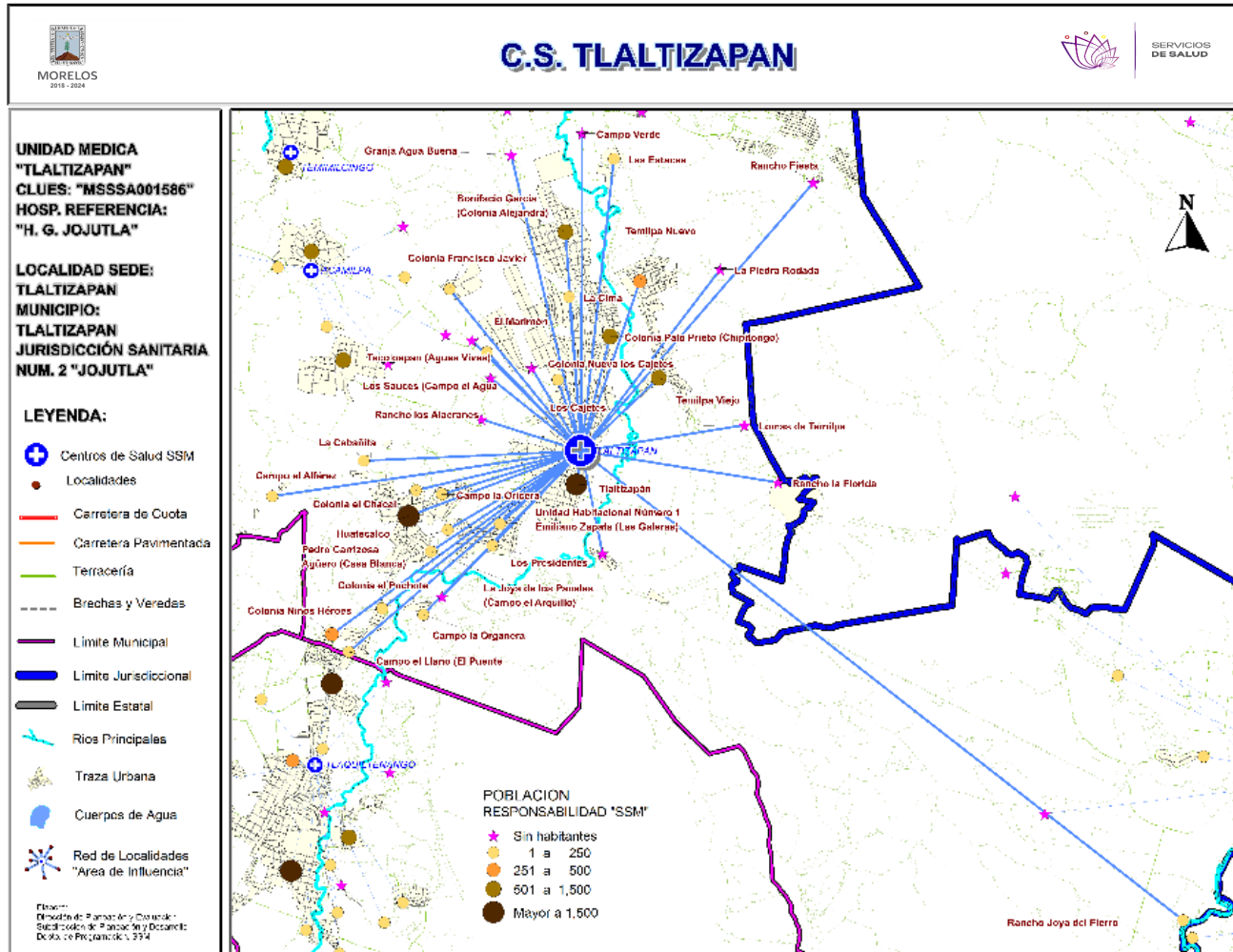

***Población afiliada al Seguro Popular: 9,621**



Población por área de influencia



POBLACIÓN DEL ÁREA DE INFLUENCIA, 2019.

CLUES: MSSSA001586		NOMBRE CLUES: TLALTIZAPAN		
MUNICIPIO SEDE: 024 TLALTIZAPÁN DE ZAPATA		LOCALIDAD SEDE: 0001 TLALTIZAPAN		
TIPOLOGÍA: L / URBANO DE 09 NÚCLEOS BÁSICOS		HOSPITAL DE: HG DE JOJUTLA DR. ERNESTO MEANA REFERENCIA: SAN ROMÁN		
CLAVE LOCALIDAD	NOMBRE DE LA LOCALIDAD	COLONIA	POBLACIÓN TOTAL	POBLACIÓN SSM
170240001	Tlaltizapán	-	11,890	7,232
170240005	Bonifacio García (Colonia Alejandra)	-	2,422	1,446
170240007	Huatecalco	-	3,751	2,409
170240009	Temilpa Nuevo	-	653	451
170240015	Temilpa Viejo	-	1,084	697
170240022	Las Estacas	-	77	56
170240030	La Cima	-	6	1
170240037	Rancho Fiesta	-	0	0
170240038	Tecoloapan (Aguas Vivas)	-	6	6
170240042	Unidad Habitacional N.mero 1 Emiliano Zapata	-	260	218
170240043	Campo la Organera	-	8	8
170240046	Rancho Joya del Fierro	-	2	2
170240047	El Marimón	-	0	0
170240062	Campo el Llano (El Puente Verde)	-	54	31
170240079	La Cabañita	-	52	39
170240080	Colonia Francisco Javier Mina	-	50	45
170240081	Colonia Palo Prieto (Chipitongo)	-	1,139	974
170240082	Granja Agua Buena	-	0	0
170240092	Colonia el Pochote	-	149	122
170240093	Pedro Carrizosa Agüero (Casa Blanca)	-	8	8
170240097	Campo Verde	-	0	0
170240104	Campo el Alférez	-	18	18
170240105	Colonia Nueva los Cajetes	-	0	0
170240106	Los Limones	-	0	0
170240108	La Piedra Rodada	-	0	0
170240113	Rancho los Alacranes	-	0	0
170240119	Campo la Oricera	-	18	7
170240120	Colonia el Chacal	-	9	4
170240123	La Joya de los Panales (Campo el Arquillo)	-	75	48
170240124	Los Cajetes	-	36	28
170240125	Los Presidentes	-	50	47
170240129	La Mezquitera	-	0	0
170240132	Lomas de Temilpa	-	0	0
170240133	Colonia Niños Héroeos	-	351	320
170240136	Los Sauces (Campo el Aguacate)	-	0	0
170240137	Rancho la Florida	-	0	0
TOTAL POBLACIÓN DE LA UNIDAD MÉDICA			22,168	14,217

Fuente: Cubos Dinámicos de la Dirección General de Información en Salud (DGIS); Proyecciones de la Población por condición de derechohabencia, 2019, DGIS plataforma. Estudio de Regionalización Operativa (ERO). *Fecha consulta:* Marzo 2019. *Fecha de Actualización:* Mayo 2019. *Elaboró:* Departamento de Evaluación.



Morbilidad



MORBILIDAD DEL C.S. TLALTIZAPÁN (CLUES: MSSSA001586) , 2018				
No.	PADECIMIENTO	CLAVE CIE10	CASOS	
			NÚM.	TASA *
1	Infecciones respiratorias agudas	J00-J06, J20, J21 excepto J02.0 y J03.0	2,935	209.84
2	Infecciones intestinales por otros organismos y las mal definidas	A04, A08-A09 excepto A08.0	572	40.90
3	Intoxicación por picadura de alacrán	T63.2, X22	381	27.24
4	Infección de vías urinarias	N30, N34, N39.0	361	25.81
5	Úlceras, gastritis y duodenitis	K25-K29	213	15.23
6	Gingivitis y enfermedad periodontal	K05	185	13.23
7	Otitis media aguda	H65.0-H65.1	89	6.36
8	Conjuntivitis	H10	52	3.72
9	Hipertensión arterial	I10-I15	36	2.57
10	Candidiasis urogenital	B37.3-B37.4	34	2.43
	Resto de Diagnósticos	Resto de Diagnósticos	224	16.01
TOTAL			5,082	
POBLACIÓN RESPONSABILIDAD SSM, 2018:			13,987	

C.S. TLALTIZAPÁN (CLUES: MSSSA001586)

REPORTE SIS

Año	2012	2013	2014	2015	2016	2017
Total de Embarazadas 1° vez	258	234	242	249	274	50
Total de embarazadas Adolescentes 1° vez	93	56	82	124	80	17
Total de Pacientes de MPF	685	817	963	1,015	578	464
Total de Pacientes Referidos	234	236	504	582	906	46
Total de Pacientes Contrareferidos	0	0	0	0	0	0
Total DM en Tratamiento	167	248	167	217	104	27
Total DM en Control	70	44	118	155	19	8
Total HTA en Tratamiento	98	183	158	158	105	24
Total HTA en Control	91	64	117	127	90	23

Fuente: Subsistema de Prestación de Servicios (SIS) cierre anual 2012 - 2016, preliminar 2017. Fecha de corte febrero 2018.

Nombre: TLALTIZAPÁN
CLUES: MSSSA001586
Jurisdicción: No. II

Concepto	2018 p/	Concepto	2018 p/
Infraestructura			
Consultorios	6	Personal de enfermería	21
-Generales	5	-Enfermeras en contacto	20
-Estomatología	1	-Enfermeras en otra actividad	1
-Otros	0		
Salas de expulsión	1	Consulta otorgada	
		Consulta externa	10,577
Recurso humano		-Consulta general	9,212
Médicos en contacto	12	-Consulta odontológica	1,365
-Generales	9		
-Odontólogos	1		
-Otros	0		
Médicos pasantes	2	Indicadores de productividad 1/	
-P. de medicina	2	Consulta general por médico general 2/	3.3
-P. de odontología	0	Consulta odontológica por odontólogo 3/	5.4

p/ La información corresponde al cierre anual de 2018 p/ (Cifras preliminares).

1/Se consideran 252 días hábiles.

2/Incluye consulta general y médicos generales más pasantes de medicina.

3/Incluye consulta odontológica y odontólogos más pasantes de odontología.

Fuente: SSA/DGIS/Cubos dinámicos de información, 2018 p/.

SINEHIAS, Base de datos/SIS, Cubos dinámicos 2018 p/ (corte 12 de junio).

CS Taltizapán: Plano arquitectónico

