



MUNICIPIO: TLALTIZAPAN

JURISDICCIÓN SANITARIA II



SERVICIOS
DE SALUD

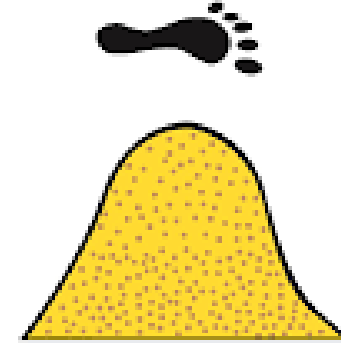
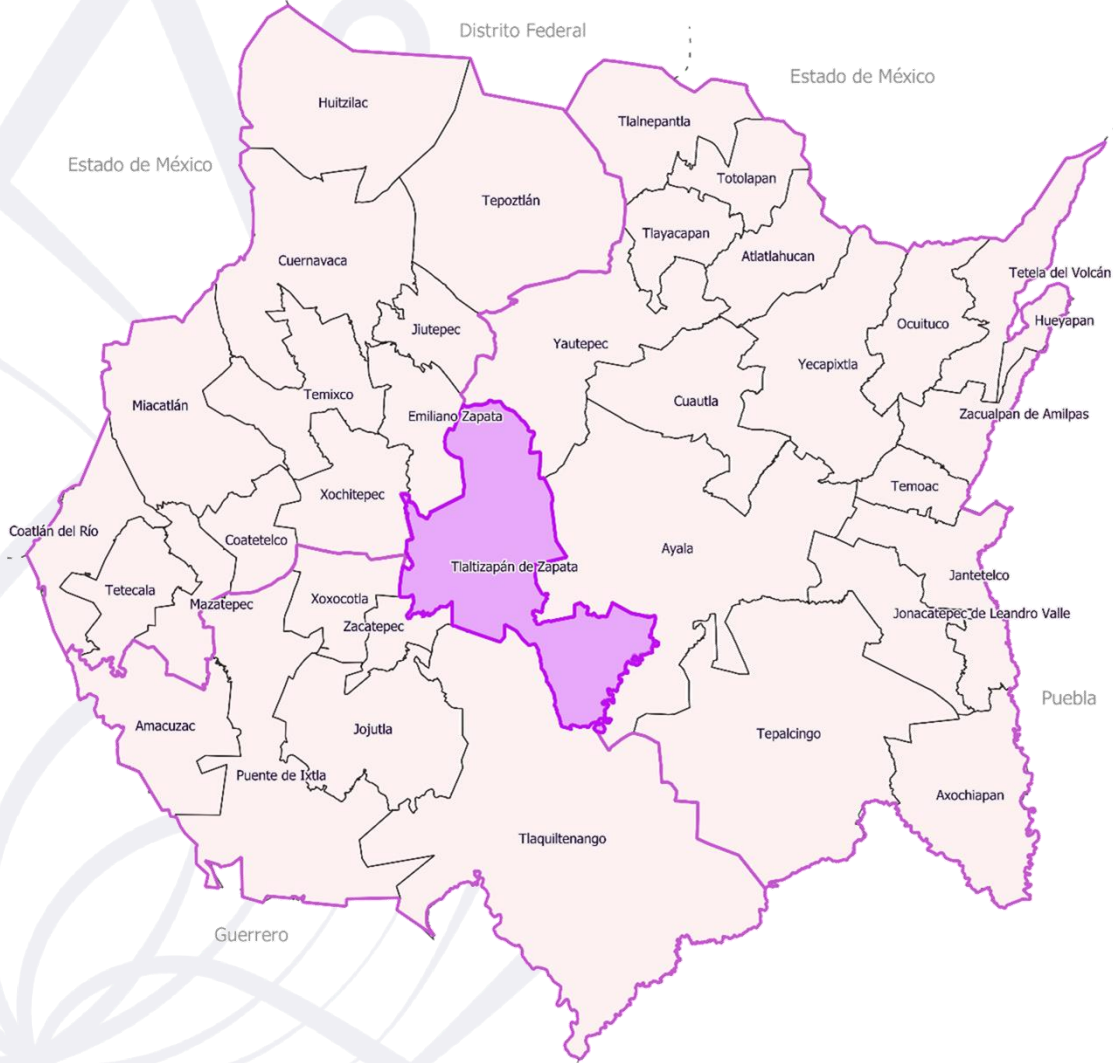

UNIDADES DE SALUD

- UNIDADES DE PRIMER NIVEL: 8
- UNIDADES DE SEGUNDO NIVEL: 0
- UNIDADES DE TERCER NIVEL: 0
- UNIDADES MÉDICAS MÓVILES: 3
- 1- TIPO 0
- 1- TIPO II
- 1- TIPO III

Pirámide poblacional

Pirámide poblacional por condición de derechohabiencia y genero
Municipio de Taltizapán; Morelos 2021

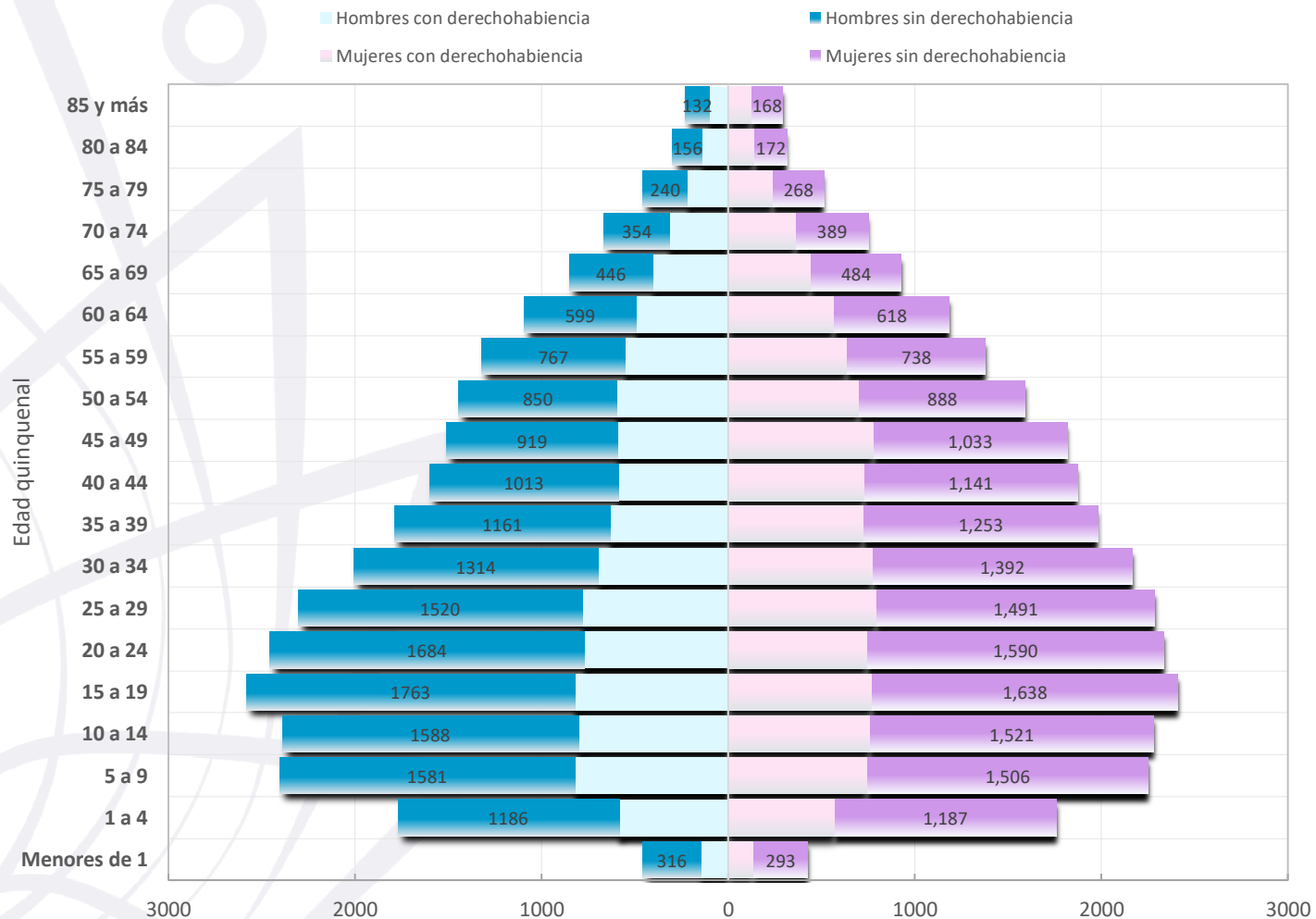

Fuente: Cubos Dinámicos DGIS (Dirección General de Información en Salud). Estimaciones 2021 de la DGIS con base en las proyecciones generadas por el CONAPO (2018), además de la información de los Censos de Población y Vivienda, La Encuesta InterCensal, El Padrón General de Salud y las ENSANUT. http://www.dgis.salud.gob.mx/contenidos/basesdedatos/bdc_poblacion_gobmx.html



Tlaltizapán



SERVICIOS DE SALUD

Edad Quinquenal	POBLACIÓN MUNICIPIO DE TLALTIZAPÁN, MORELOS 2021.						Total población 2021
	Hombres			Mujeres			
	Hombres con derechohabencia	Hombres sin derechohabencia	Total Hombres	Mujeres con derechohabencia	Mujeres sin derechohabencia	Total Mujeres	
Menores de 1	144	316	460	135	293	428	888
1 a 4	584	1,186	1,770	572	1,187	1,759	3,529
5 a 9	821	1,581	2,402	746	1,506	2,252	4,654
10 a 14	801	1,588	2,389	760	1,521	2,281	4,670
15 a 19	820	1,763	2,583	773	1,638	2,411	4,994
20 a 24	771	1,684	2,455	746	1,590	2,336	4,791
25 a 29	783	1,520	2,303	797	1,491	2,288	4,591
30 a 34	694	1,314	2,008	775	1,392	2,167	4,175
35 a 39	629	1,161	1,790	729	1,253	1,982	3,772
40 a 44	587	1,013	1,600	731	1,141	1,872	3,472
45 a 49	591	919	1,510	783	1,033	1,816	3,326
50 a 54	595	850	1,445	704	888	1,592	3,037
55 a 59	554	767	1,321	640	738	1,378	2,699
60 a 64	494	599	1,093	568	618	1,186	2,279
65 a 69	405	446	851	444	484	928	1,779
70 a 74	312	354	666	362	389	751	1,417
75 a 79	218	240	458	243	268	511	969
80 a 84	140	156	296	143	172	315	611
85 y más	100	132	232	124	168	292	524
Total	10,043	17,589	27,632	10,775	17,770	28,545	56,177

Fuente: Cubos Dinámicos DGIS (Dirección General de Información en Salud). Estimaciones 2021 de la DGIS con base en las proyecciones generadas por el CONAPO (2018), además de la información de los Censos de Población y Vivienda, La Encuesta InterCensal, El Padrón General de Salud y las ENSANUT. http://www.dgis.salud.gob.mx/contenidos/basesdedatos/bdc_poblacion_gobmx.html

Ubicación Geográfica

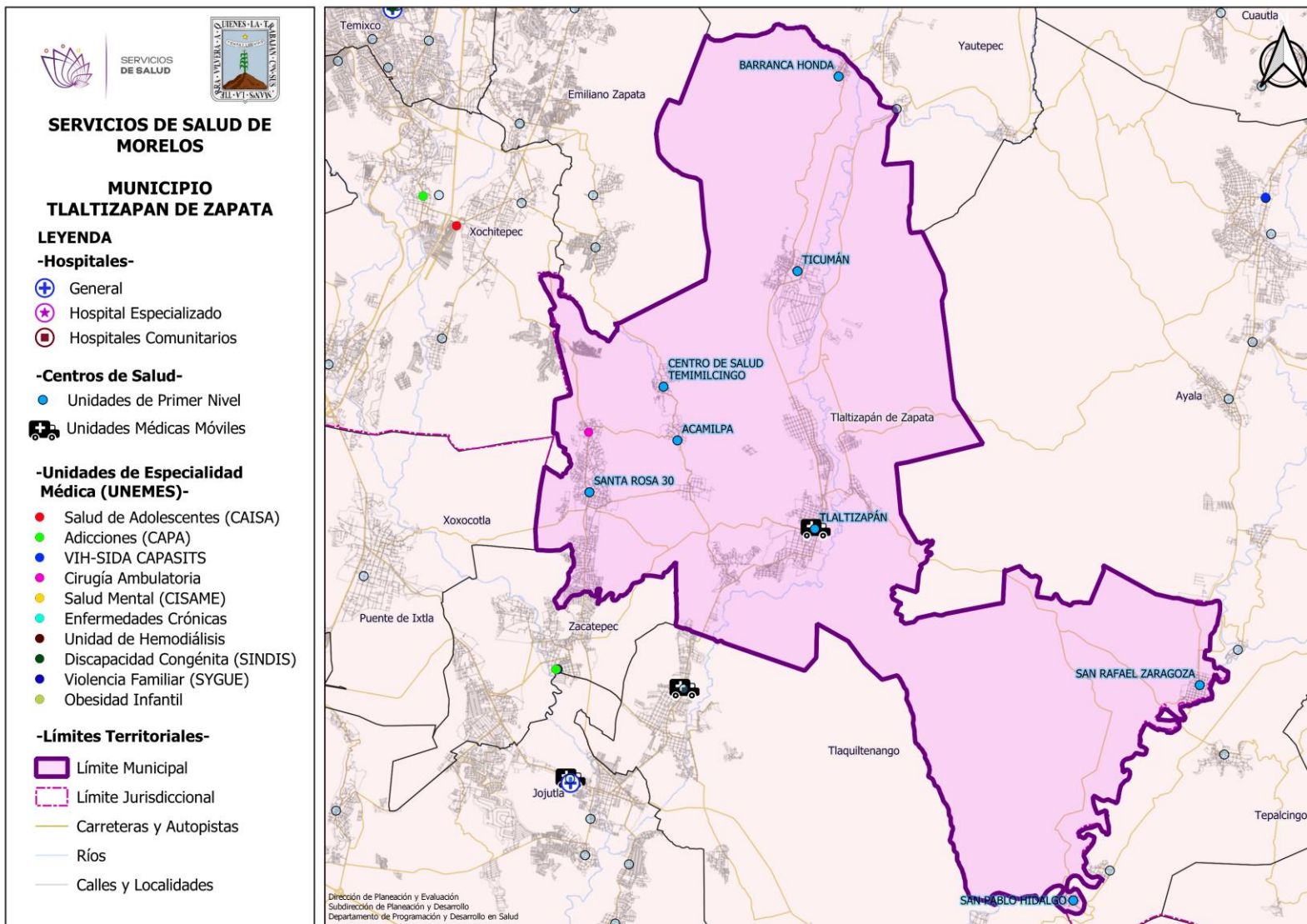



C.S. TLALTIZAPÁN



SERVICIOS DE SALUD

UNIDAD MÉDICA "TLALTIZAPÁN"
CLUES: MSSSA001586
HOSPITAL DE REFERENCIA : "HG DE JOJUTLA"
LOCALIDAD SEDE : TLALTIZAPAN
MUNICIPIO : TLALTIZAPÁN DE ZAPATA
JURISDICCIÓN SANITARIA NUM. 02 JOJUTLA

LEYENDA

- Centros de Salud SSM
- Localidades
- Red de Localidades "Área de Influencia"
- Límite Municipal
- Límite Jurisdiccional
- Zonas Urbanas
- Carreteras y Autopistas
- Ríos
- Calles y Localidades
- Límite estatal
- Cuerpos de Agua

Dirección de Planeación y Evaluación
 Subdirección de Planeación y Desarrollo
 Departamento de Programación y Desarrollo en Salud

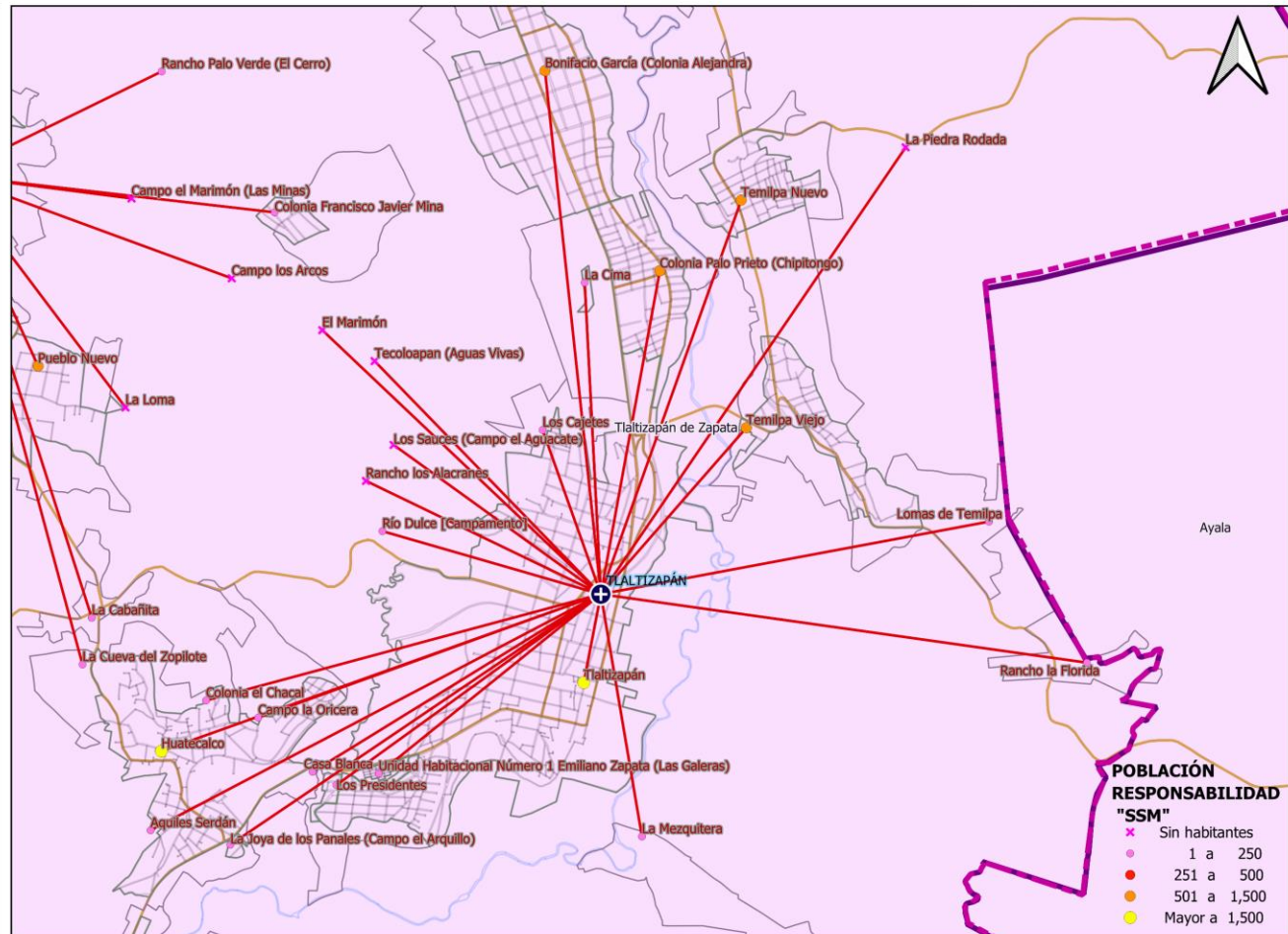

POBLACIÓN RESPONSABILIDAD "SSM"

- Sin habitantes
- 1 a 250
- 251 a 500
- 501 a 1,500
- Mayor a 1,500



Población por Área de Influencia 2021



SERVICIOS DE SALUD

CLUES: MSSSA001586		NOMBRE CLUES: TLALTIZAPÁN		
MUNICIPIO SEDE: TLALTIZAPAN DE ZAPATA		LOCALIDAD SEDE: TLALTIZAPAN		
TIPOLOGÍA: URBANO DE 09 NÚCLEOS BÁSICOS		HOSPITAL REFERENCIA: HG DE JOJUTLA		
CLAVE LOCALIDAD	NOMBRE DE LA LOCALIDAD	COLONIA	POBLACIÓN TOTAL	POBLACIÓN SSM
170240001	Tlaltizapán	--	11,556	7,189
170240005	Bonifacio García (Colonia Alejandra)	--	2,158	1,213
170240007	Huatecalco	--	3,998	2,458
170240009	Temilpa Nuevo	--	786	528
170240015	Temilpa Viejo	--	1,017	631
170240022	Las Estacas	--	65	34
170240030	La Cima	--	8	6
170240037	Rancho Fiesta	--	0	0
170240038	Tecoloapan (Aguas Vivas)	--	0	0
170240042	Unidad Habitacional Número 1 Emiliano Zapata (Las Galeras)	--	353	168
170240043	Campo la Organera	--	2	2
170240046	Rancho Joya del Fierro	--	1	1
170240047	El Marimón	--	0	0
170240062	Campo el Llano (El Puente Verde)	--	122	87
170240079	La Cabañita	--	51	38
170240080	Colonia Francisco Javier Mina	--	41	29
170240081	Colonia Palo Prieto (Chipitongo)	--	1,402	1,175
170240082	Granja Agua Buena	--	0	0



Población por Área de Influencia 2021



SERVICIOS
DE SALUD

CLUES: MSSSA001586		NOMBRE CLUES: TLALTIZAPÁN		
MUNICIPIO SEDE: TLALTIZAPAN DE ZAPATA		LOCALIDAD SEDE: TLALTIZAPAN		
TIPOLOGÍA: URBANO DE 09 NÚCLEOS BÁSICOS		HOSPITAL REFERENCIA: HG DE JOJUTLA		
CLAVE LOCALIDAD	NOMBRE DE LA LOCALIDAD	COLONIA	POBLACIÓN TOTAL	POBLACIÓN SSM
170240092	Colonia el Pochote	--	225	157
170240093	Casa Blanca	--	14	7
170240097	Campo Verde	--	2	2
170240104	Campo el Alférez	--	24	21
170240108	La Piedra Rodada	--	0	0
170240113	Rancho los Alacranes	--	0	0
170240119	Campo la Oricera	--	264	205
170240120	Colonia el Chacal	--	27	16
170240123	La Joya de los Panales (Campo el Arquillo)	--	152	111
170240124	Los Cajetes	--	50	46
170240125	Los Presidentes	--	79	70
170240129	La Mezquitera	--	3	3
170240132	Lomas de Temilpa	--	9	9
170240133	Colonia Niños Héroe	--	577	521
170240136	Los Sauces (Campo el Aguacate)	--	0	0
170240137	Rancho la Florida	--	4	4
170240138	La Provincia	--	198	76
170240139	Aquiles Serdán	--	24	21
170240140	Río Dulce [Campamento]	--	3	3
170240141	La Cueva del Zopilote	--	28	7
TOTAL DE LA POBLACIÓN DE LA UNIDAD MÉDICA			23,243	14,838

Fuente: Cubos Dinámicos de la Dirección General de Información en Salud (DGIS); Proyecciones de la Población por condición de derechohabencia, 2020, DGIS plataforma. Estudio de Regionalización Operativa (ERO). Fecha consulta: Marzo 2020. Fecha de Actualización: Noviembre 2020



Morbilidad



SERVICIOS
DE SALUD

Principales causas de Morbilidad en 2020					
Centro de Salud CLUES			Tlaltizapán MSSSA001586		
Grupo	Diagnóstico	CIE 10	Casos	Porcentaje	Tasa
16	Infecciones respiratorias agudas	J00-J06, J20, J21 excepto J02.0 y J03.0	772	28.07%	53.80
94	Intoxicación por picadura de alacrán	T63.2, X22	579	21.05%	40.35
8	Infecciones intestinales por otros organismos y las mal definidas	A04, A08-A09 excepto A08.0	421	15.31%	29.34
110	Infección de vías urinarias	N30, N34, N39.0	393	14.29%	27.39
109	Úlceras, gastritis y duodenitis	K25-K29	124	4.51%	8.64
191	Enfermedad por 2019-nCov	191	120	4.36%	8.36
27	Dengue no grave	A90	117	4.25%	8.15
169	Depresión	F32	50	1.82%	3.48
19	Tuberculosis respiratoria	A15-A16	35	1.27%	2.44
128	Gingivitis y enfermedad periodontal	K05	34	1.24%	2.37
	Otros diagnósticos		105	3.82%	73.17
	Total		2,750	100.00%	
	Población				14,350

Fuente: Sistema Único de Información para la Vigilancia Epidemiológica (SUIVE), 2020. Proyección de población 2020, CONAPO/DGIS.
 Nota: La tasa se calculó dividiendo el número de casos entre la población correspondiente a SSM 2020, por 1,000 habitantes.



Sistema de Información en Salud



SERVICIOS
DE SALUD

INDICADOR	C.S. TLALTIZAPÁN (CLUES: MSSSA001586)			
	REPORTE SIS			
	2017	2018	2019	2020
Total de Embarazadas 1era vez	50	120	316	135
Total de Embarazadas Adolescentes 1era vez.	17	26	34	38
Total de Pacientes Contrareferidos	0	8	13	88
Total de Pacientes de usuarios activos de MPF	968	979	1016	633
Total de Pacientes Referidos	46	308	306	88
Total DM en control	8	7	48	23
Total DM en tratamiento	27	40	70	58
Total HTA en control	23	37	45	34
Total HTA en tratamiento	24	40	50	35

Fuente: Cubos Dinámicos DGIS, Subsistema de Prestación de Servicios 2017-2020*,
*Valores preliminares al corte de diciembre 2020



Infraestructura, Recurso Humano y Productividad



SERVICIOS DE SALUD

NOMBRE: TLALTIZAPÁN

CLUES: MSSSA001586

JURISDICCIÓN: JOJUTLA

CONCEPTO	2020 *
INFRAESTRUCTURA	
CONSULTORIOS	6
GENERALES	5
ESTOMATOLOGÍA	1
OTROS	0
RECURSO HUMANO	
MÉDICOS EN CONTACTO	11
GENERALES	8
ODONTÓLOGOS	1
MÉDICOS PASANTES	2
P.DE MEDICINA	2
P. DE ODONTOLOGÍA	0

CONCEPTO	2020 *
PERSONAL DE ENFERMERÍA	20
ENFERMERAS EN CONTACTO	19
ENFERMERAS OTRAS ACTIVIDADES	1
CONSULTA OTORGADA	
CONSULTA EXTERNA	4,712
CONSULTA GENERAL	4,309
CONSULTA ODONTOLÓGICA	403
INDICADORES DE PRODUCTIVIDAD 1/	
CONSULTA GENERAL POR MÉDICO GENERAL 2/	1.7
CONSULTA ODONTOLÓGICA 3/	1.6

* La información corresponde al cierre anual de 2020

1/ Se consideran 252 días hábiles.

2/ Incluye consulta general y médicos generales más pasantes de medicina.

3/ Incluye consulta odontológica y odontólogos más pasantes de odontología.

Fuente: Cubos dinámicos de información DGIS, 2020.

Subsistema de Prestación de Servicios 2020*,

Subsistema de Información de Equipamiento, Recursos Humanos e Infraestructura para la Atención a la Salud (SINERHIAS) 2020*



Plano arquitectónico



SERVICIOS DE SALUD



Secretaría de Salud

DIRECCION DE PLANEACION Y EVALUACION
SUBDIRECCION DE DESARROLLO INSTITUCIONAL
DEPARTAMENTO DE OBRAS, CONSERVACION Y MANTENIMIENTO



METROS CUADRADOS DE LA UNIDAD 453.31 M2.
METROS CUADRADOS DE TERRENO 1042.00 M2.

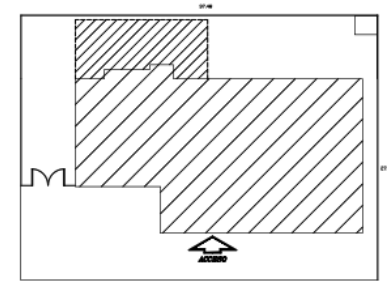

CROQUIS DE LOCALIZACION.



0 1 2 3 MTS.
ESCALA GRAFICA. 1:100

CENTRO DE SALUD: TLALTIZAPAN	FECHA DE CONSTRUCCION:
JURISDICCION SANITARIA: II JOJUTLA	
MUNICIPIO: TLALTIZAPAN	LOCALIDAD: TLALTIZAPAN
PLANO: PLANTA ARQUITECTONICA.	
CLAVE CLUES: MSSSA001586	FECHA DE ACTUALIZACION: JULIO 2018 VALIDO:
REALIZO LEVANTAMIENTO: ARQ. CARLOS MARTINEZ PEREZ	



C.S. ACAMILPA



SERVICIOS DE SALUD

UNIDAD MÉDICA "ACAMILPA"
CLUES: MSSA001591
HOSPITAL DE REFERENCIA : "HG DE JOJUTLA"
LOCALIDAD SEDE : ACAMILPA
MUNICIPIO : TLALTIZAPÁN DE ZAPATA
JURISDICCIÓN SANITARIA NUM. 02 JOJUTLA

LEYENDA

- Centros de Salud SSM
- Localidades
- Red de Localidades "Área de Influencia"
- Límite Municipal
- Límite Jurisdiccional
- Zonas Urbanas
- Carreteras y Autopistas
- Ríos
- Calles y Localidades
- Límite estatal
- Cuerpos de Agua

Dirección de Planeación y Evaluación
 Subdirección de Planeación y Desarrollo
 Departamento de Programación y Desarrollo en Salud

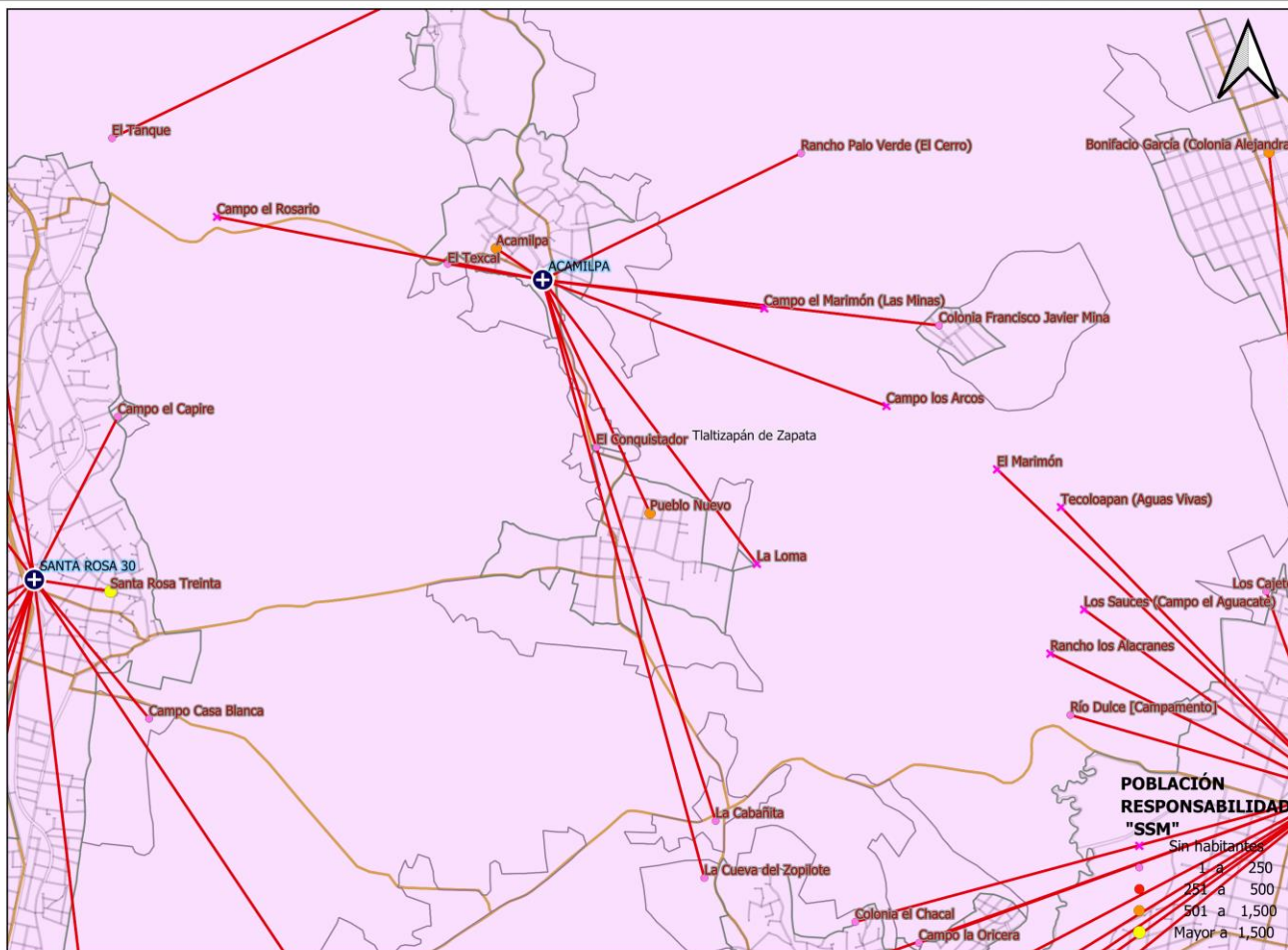



Población por Área de Influencia 2021



SERVICIOS DE SALUD

CLUES: MSSSA001591		NOMBRE CLUES: ACAMILPA		
MUNICIPIO SEDE: TLALTIZAPAN DE ZAPATA		LOCALIDAD SEDE: ACAMILPA		
TIPOLOGÍA: RURAL DE 01 NÚCLEO BÁSICO		HOSPITAL REFERENCIA: HG DE JOJUTLA		
CLAVE LOCALIDAD	NOMBRE DE LA LOCALIDAD	COLONIA	POBLACIÓN TOTAL	POBLACIÓN SSM
170240002	Acamilpa	--	2,021	1,143
170240010	Pueblo Nuevo	--	1,372	728
170240031	El Conquistador	--	135	86
170240071	Rancho Palo Verde (El Cerro)	--	5	5
170240083	La Loma	--	0	0
170240084	El Texcal	--	58	58
170240085	Campo el Marimón (Las Minas)	--	0	0
170240086	Campo el Rosario	--	0	0
170240088	Campo los Arcos	--	0	0
TOTAL DE LA POBLACIÓN DE LA UNIDAD MÉDICA			3,591	2,020

Morbilidad

Principales causas de Morbilidad en 2020					
Centro de Salud CLUES			Acamilpa MSSSA001591		
Grupo	Diagnóstico	CIE 10	Casos	Porcentaje	Tasa
16	Infecciones respiratorias agudas	J00-J06, J20, J21 excepto J02.0 y J03.0	132	29.07%	79.90
110	Infección de vías urinarias	N30, N34, N39.0	85	18.72%	51.45
27	Dengue no grave	A90	63	13.88%	38.14
8	Infecciones intestinales por otros organismos y las mal definidas	A04, A08-A09 excepto A08.0	47	10.35%	28.45
33	Varicela	B01	29	6.39%	17.55
179	Vulvovaginitis	N76	23	5.07%	13.92
15	Faringitis y amigdalitis estreptocócicas	J02.0, J03.0	17	3.74%	10.29
94	Intoxicación por picadura de alacrán	T63.2, X22	11	2.42%	6.66
49	Diabetes mellitus no insulino dependiente (Tipo II)	E11-E14	9	1.98%	5.45
18	Otitis media aguda	H65.0-H65.1	8	1.76%	4.84
	Otros diagnósticos		30	6.61%	181.60
	Total		454	100.00%	
	Población			1,652	



Sistema de Información en Salud



SERVICIOS DE SALUD

	C.S. ACAMILPA (CLUES: MSSSA001591)			
INDICADOR	REPORTE SIS			
	2017	2018	2019	2020
Total de Embarazadas 1era vez	33	17	48	26
Total de Embarazadas Adolescentes 1era vez.	7	6	8	7
Total de Pacientes Contrareferidos	4	0	0	4
Total de Pacientes de usuarios activos de MPF	279	268	278	300
Total de Pacientes Referidos	52	75	41	4
Total DM en control	6	7	20	23
Total DM en tratamiento	18	22	22	23
Total HTA en control	18	23	30	36
Total HTA en tratamiento	31	27	34	36

Fuente: Cubos Dinámicos DGIS, Subsistema de Prestación de Servicios 2017-2020*,
*Valores preliminares al corte de diciembre 2020



Infraestructura, Recurso Humano y Productividad



SERVICIOS DE SALUD

NOMBRE: ACAMILPA

CLUES: MSSSA001591

JURISDICCIÓN: JOJUTLA

CONCEPTO	2020 *
INFRAESTRUCTURA	
CONSULTORIOS	1
GENERALES	1
ESTOMATOLOGÍA	0
OTROS	0
RECURSO HUMANO	
MÉDICOS EN CONTACTO	1
GENERALES	0
ODONTÓLOGOS	0
MÉDICOS PASANTES	1
P.DE MEDICINA	1
P. DE ODONTOLOGÍA	0

CONCEPTO	2020 *
PERSONAL DE ENFERMERÍA	4
ENFERMERAS EN CONTACTO	4
ENFERMERAS OTRAS ACTIVIDADES	0
CONSULTA OTORGADA	
CONSULTA EXTERNA	930
CONSULTA GENERAL	930
CONSULTA ODONTOLÓGICA	0
INDICADORES DE PRODUCTIVIDAD 1/	
CONSULTA GENERAL POR MÉDICO GENERAL 2/	3.7
CONSULTA ODONTOLÓGICA 3/	0.0

* La información corresponde al cierre anual de 2020

1/ Se consideran 252 días hábiles.

2/ Incluye consulta general y médicos generales más pasantes de medicina.

3/ Incluye consulta odontológica y odontólogos más pasantes de odontología.

Fuente: Cubos dinámicos de información DGIS, 2020.

Subsistema de Prestación de Servicios 2020*,

Subsistema de Información de Equipamiento, Recursos Humanos e Infraestructura para la Atención a la Salud (SINERHIAS) 2020*



C.S. BARRANCA HONDA



SERVICIOS DE SALUD

UNIDAD MÉDICA "BARRANCA HONDA"
CLUES: MSSSA001603
HOSPITAL DE REFERENCIA : "HG DE JOJUTLA"
LOCALIDAD SEDE : BARRANCA HONDA
MUNICIPIO : TLALTIZAPÁN DE ZAPATA
JURISDICCIÓN SANITARIA NUM. 02 JOJUTLA

LEYENDA

- Centros de Salud SSM
- Localidades
- Red de Localidades "Área de Influencia"
- Límite Municipal
- Límite Jurisdiccional
- Zonas Urbanas
- Carreteras y Autopistas
- Ríos
- Calles y Localidades
- Límite estatal
- Cuerpos de Agua

Dirección de Planeación y Evaluación
 Subdirección de Planeación y Desarrollo
 Departamento de Programación y Desarrollo en Salud

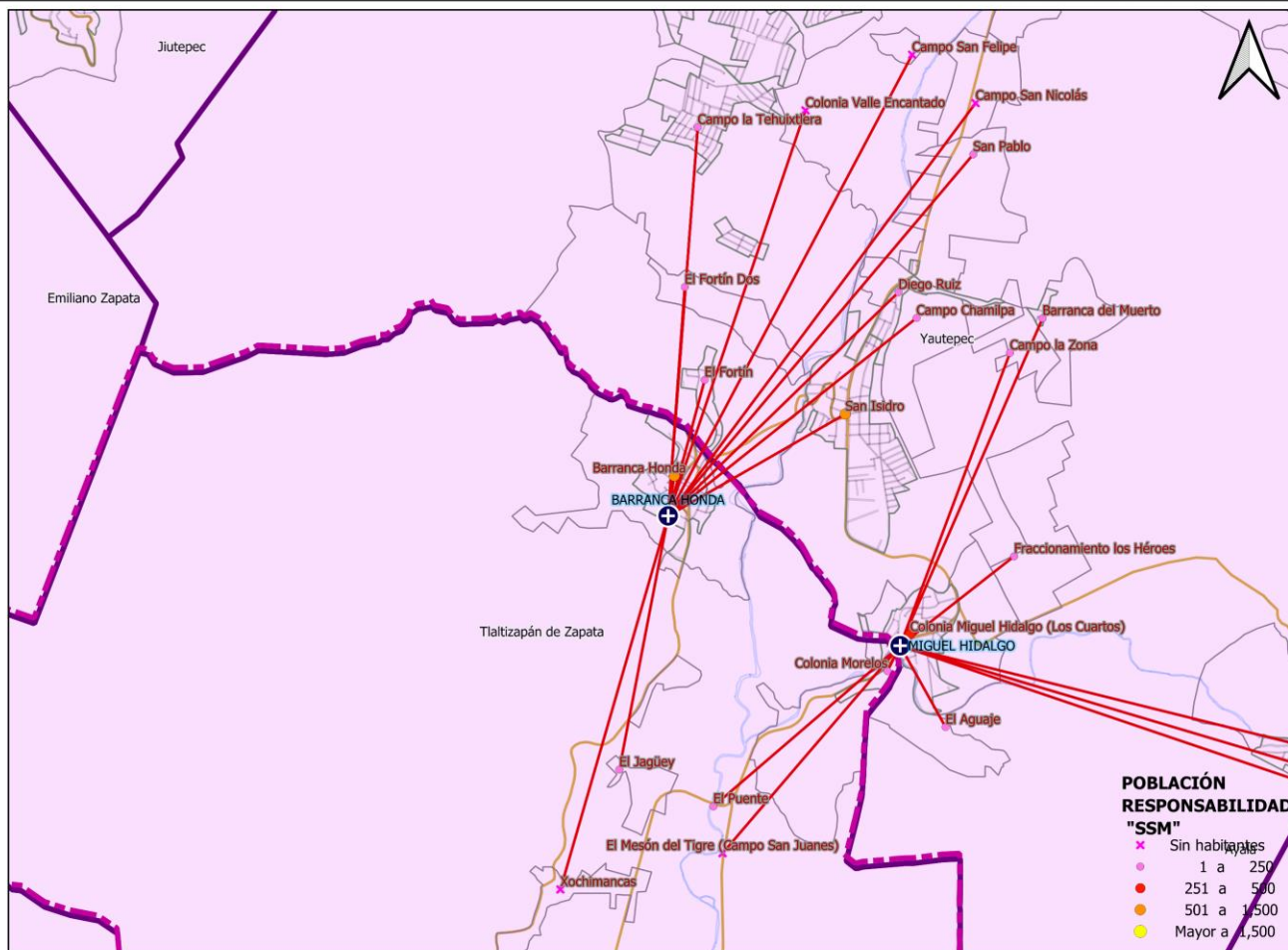



Población por Área de Influencia 2021



SERVICIOS
DE SALUD

CLUES: MSSSA001603		NOMBRE CLUES: BARRANCA HONDA		
MUNICIPIO SEDE: TLALTIZAPAN DE ZAPATA		LOCALIDAD SEDE: BARRANCA HONDA		
TIPOLOGÍA: RURAL DE 01 NÚCLEO BÁSICO		HOSPITAL REFERENCIA: HG DE JOJUTLA		
CLAVE LOCALIDAD	NOMBRE DE LA LOCALIDAD	COLONIA	POBLACIÓN TOTAL	POBLACIÓN SSM
170240004	Barranca Honda	--	961	861
TOTAL DE LA POBLACIÓN DE LA UNIDAD MÉDICA			961	861



Morbilidad



SERVICIOS
DE SALUD

Principales causas de Morbilidad en 2020					
Centro de Salud CLUES			Barranca Honda MSSSA001603		
Grupo	Diagnóstico	CIE 10	Casos	Porcentaje	Tasa
16	Infecciones respiratorias agudas	J00-J06, J20, J21 excepto J02.0 y J03.0	104	46.64%	116.72
110	Infección de vías urinarias	N30, N34, N39.0	28	12.56%	31.43
94	Intoxicación por picadura de alacrán	T63.2, X22	26	11.66%	29.18
8	Infecciones intestinales por otros organismos y las mal definidas	A04, A08-A09 excepto A08.0	23	10.31%	25.81
179	Vulvovaginitis	N76	9	4.04%	10.10
18	Otitis media aguda	H65.0-H65.1	8	3.59%	8.98
27	Dengue no grave	A90	6	2.69%	6.73
19	Tuberculosis respiratoria	A15-A16	5	2.24%	5.61
47	Hipertensión arterial	I10-I15	4	1.79%	4.49
191	Enfermedad por 2019-nCov	191	3	1.35%	3.37
	Otros diagnósticos		7	3.14%	78.56
	Total		223	100.00%	
	Población			891	

Fuente: Sistema Único de Información para la Vigilancia Epidemiológica (SUIVE), 2020. Proyección de población 2020, CONAPO/DGIS.

Nota: La tasa se calculó dividiendo el número de casos entre la población correspondiente a SSM 2020, por 1,000 habitantes.



Sistema de Información en Salud



SERVICIOS DE SALUD

	C.S. BARRANCA HONDA (CLUES: MSSSA001603)			
INDICADOR	REPORTE SIS			
	2017	2018	2019	2020
Total de Embarazadas 1era vez	8	5	46	14
Total de Embarazadas Adolescentes 1era vez.	4	2	9	4
Total de Pacientes Contrareferidos	0	1	0	28
Total de Pacientes de usuarios activos de MPF	101	134	111	130
Total de Pacientes Referidos	26	30	79	28
Total DM en control	11	4	12	5
Total DM en tratamiento	26	24	25	22
Total HTA en control	28	19	20	17
Total HTA en tratamiento	29	24	22	24

Fuente: Cubos Dinámicos DGIS, Subsistema de Prestación de Servicios 2017-2020*,
*Valores preliminares al corte de diciembre 2020



Infraestructura, Recurso Humano y Productividad



SERVICIOS DE SALUD

NOMBRE: BARRANCA HONDA

CLUES: MSSSA001603

JURISDICCIÓN: JOJUTLA

CONCEPTO	2020 *
INFRAESTRUCTURA	
CONSULTORIOS	1
GENERALES	1
ESTOMATOLOGÍA	0
OTROS	0
RECURSO HUMANO	
MÉDICOS EN CONTACTO	1
GENERALES	1
ODONTÓLOGOS	0
MÉDICOS PASANTES	0
P.DE MEDICINA	0
P. DE ODONTOLOGÍA	0

CONCEPTO	2020 *
PERSONAL DE ENFERMERÍA	3
ENFERMERAS EN CONTACTO	3
ENFERMERAS OTRAS ACTIVIDADES	0
CONSULTA OTORGADA	
CONSULTA EXTERNA	439
CONSULTA GENERAL	439
CONSULTA ODONTOLÓGICA	0
INDICADORES DE PRODUCTIVIDAD 1/	
CONSULTA GENERAL POR MÉDICO GENERAL 2/	1.7
CONSULTA ODONTOLÓGICA 3/	0.0

* La información corresponde al cierre anual de 2020

1/ Se consideran 252 días hábiles.

2/ Incluye consulta general y médicos generales más pasantes de medicina.

3/ Incluye consulta odontológica y odontólogos más pasantes de odontología.

Fuente: Cubos dinámicos de información DGIS, 2020.

Subsistema de Prestación de Servicios 2020*,

Subsistema de Información de Equipamiento, Recursos Humanos e Infraestructura para la Atención a la Salud (SINERHIAS) 2020*

Plano arquitectónico

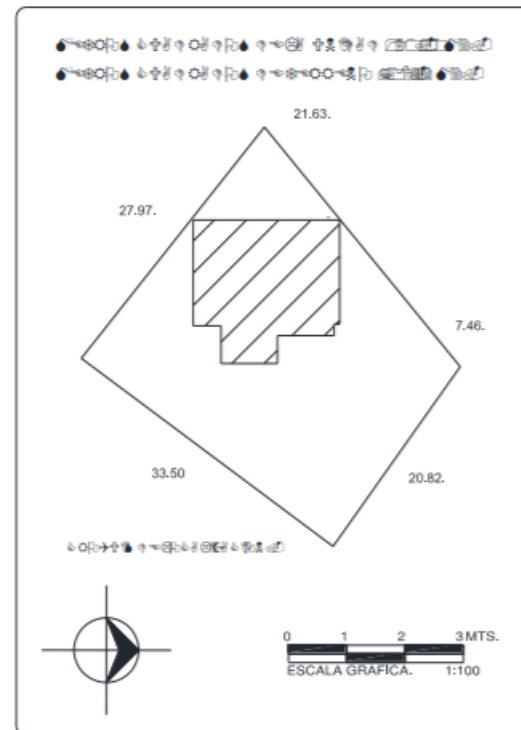
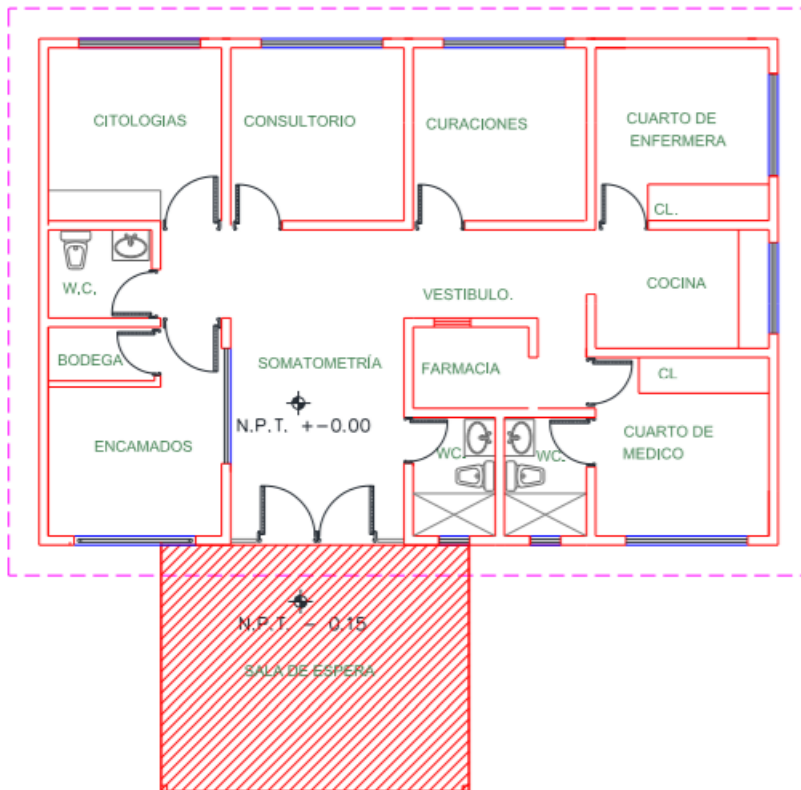
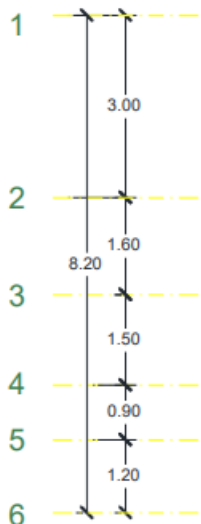
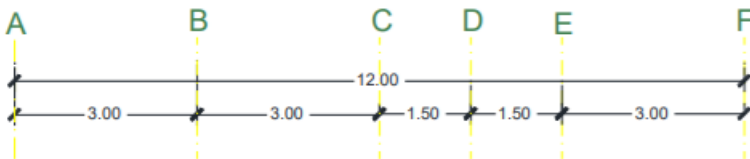

CENTRO DE SALUD:	FECHA DE CONSTRUCCIÓN:	
JURISDICCIÓN SANITARIA:		
MUNICIPIO:	LOCALIDAD:	
PLANO:		
CLAVE CLUES:	FECHA DE ACTUALIZACIÓN:	VALIDO:
REALIZO LEVANTAMIENTO:		



C.S. SAN PABLO HIDALGO



SERVICIOS
DE SALUD

UNIDAD MÉDICA "SAN PABLO HIDALGO"
CLUES: MSSSA001615
HOSPITAL DE REFERENCIA : "HG DE JOJUTLA"
LOCALIDAD SEDE : SAN PABLO HIDALGO
MUNICIPIO : TALTIZAPÁN DE ZAPATA
JURISDICCIÓN SANITARIA NUM. 02 JOJUTLA

LEYENDA

- Centros de Salud SSM
- Localidades
- Red de Localidades "Area de Influencia"
- Límite Municipal
- Límite Jurisdiccional
- Zonas Urbanas
- Carreteras y Autopistas
- Ríos
- Calles y Localidades
- Límite estatal
- Cuerpos de Agua

Dirección de Planeación y Evaluación
Subdirección de Planeación y Desarrollo
Departamento de Programación y Desarrollo en Salud

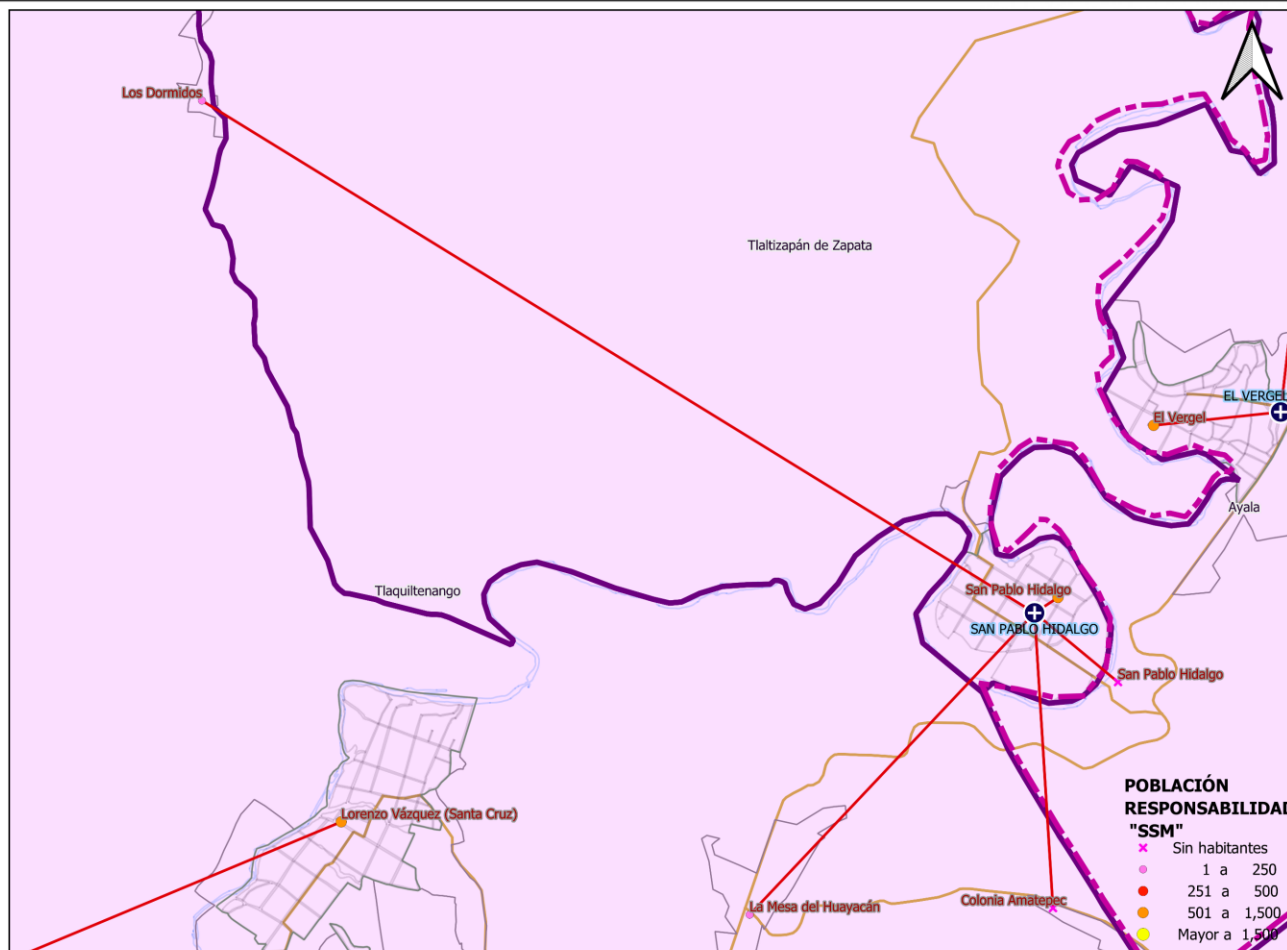

POBLACIÓN RESPONSABILIDAD "SSM"

- Sin habitantes
- 1 a 250
- 251 a 500
- 501 a 1,500
- Mayor a 1,500



Población por Área de Influencia 2021



SERVICIOS
DE SALUD

CLUES: MSSSA001615		NOMBRE CLUES: SAN PABLO HIDALGO		
MUNICIPIO SEDE: TLALTIZAPAN DE ZAPATA		LOCALIDAD SEDE: SAN PABLO HIDALGO		
TIPOLOGÍA: RURAL DE 01 NÚCLEO BÁSICO		HOSPITAL REFERENCIA: HG DE JOJUTLA		
CLAVE LOCALIDAD	NOMBRE DE LA LOCALIDAD	COLONIA	POBLACIÓN TOTAL	POBLACIÓN SSM
170240006	San Pablo Hidalgo	--	631	597
TOTAL DE LA POBLACIÓN DE LA UNIDAD MÉDICA			631	597



Morbilidad



SERVICIOS
DE SALUD

Principales causas de Morbilidad en 2020					
Centro de Salud CLUES			San Pablo Hidalgo MSSSA001615		
Grupo	Diagnóstico	CIE 10	Casos	Porcentaje	Tasa
16	Infecciones respiratorias agudas	J00-J06, J20, J21 excepto J02.0 y J03.0	127	60.19%	219.72
8	Infecciones intestinales por otros organismos y las mal definidas	A04, A08-A09 excepto A08.0	20	9.48%	34.60
135	Obesidad	E66	13	6.16%	22.49
94	Intoxicación por picadura de alacrán	T63.2, X22	13	6.16%	22.49
110	Infección de vías urinarias	N30, N34, N39.0	9	4.27%	15.57
47	Hipertensión arterial	I10-I15	8	3.79%	13.84
49	Diabetes mellitus no insulino dependiente (Tipo II)	E11-E14	6	2.84%	10.38
109	Úlceras, gastritis y duodenitis	K25-K29	3	1.42%	5.19
179	Vulvovaginitis	N76	3	1.42%	5.19
18	Otitis media aguda	H65.0-H65.1	3	1.42%	5.19
	Otros diagnósticos		6	2.84%	103.81
	Total		211	100.00%	
	Población			578	



Sistema de Información en Salud



SERVICIOS DE SALUD

	C.S. SAN PABLO HIDALGO (CLUES: MSSSA001615)			
INDICADOR	REPORTE SIS			
	2017	2018	2019	2020
Total de Embarazadas 1era vez	6	8	8	9
Total de Embarazadas Adolescentes 1era vez.	0	2	1	0
Total de Pacientes Contrareferidos	0	0	0	10
Total de Pacientes de usuarios activos de MPF	67	66	57	66
Total de Pacientes Referidos	20	24	29	10
Total DM en control	0	0	8	29
Total DM en tratamiento	0	0	26	30
Total HTA en control	0	0	16	27
Total HTA en tratamiento	0	0	23	27

Fuente: Cubos Dinámicos DGIS, Subsistema de Prestación de Servicios 2017-2020*,
*Valores preliminares al corte de diciembre 2020



Infraestructura, Recurso Humano y Productividad



SERVICIOS DE SALUD

NOMBRE: SAN PABLO HIDALGO

CLUES: MSSSA001615

JURISDICCIÓN: JOJUTLA

CONCEPTO	2020 *
INFRAESTRUCTURA	
CONSULTORIOS	1
GENERALES	1
ESTOMATOLOGÍA	0
OTROS	0
RECURSO HUMANO	
MÉDICOS EN CONTACTO	0
GENERALES	0
ODONTÓLOGOS	0
MÉDICOS PASANTES	0
P.DE MEDICINA	0
P. DE ODONTOLOGÍA	0

CONCEPTO	2020 *
PERSONAL DE ENFERMERÍA	2
ENFERMERAS EN CONTACTO	2
ENFERMERAS OTRAS ACTIVIDADES	0
CONSULTA OTORGADA	
CONSULTA EXTERNA	612
CONSULTA GENERAL	612
CONSULTA ODONTOLÓGICA	0
INDICADORES DE PRODUCTIVIDAD 1/	
CONSULTA GENERAL POR MÉDICO GENERAL 2/	0.0
CONSULTA ODONTOLÓGICA 3/	0.0

* La información corresponde al cierre anual de 2020

1/ Se consideran 252 días hábiles.

2/ Incluye consulta general y médicos generales más pasantes de medicina.

3/ Incluye consulta odontológica y odontólogos más pasantes de odontología.

Fuente: Cubos dinámicos de información DGIS, 2020.

Subsistema de Prestación de Servicios 2020*,

Subsistema de Información de Equipamiento, Recursos Humanos e Infraestructura para la Atención a la Salud (SINERHIAS) 2020*



Plano arquitectónico



SERVICIOS DE SALUD

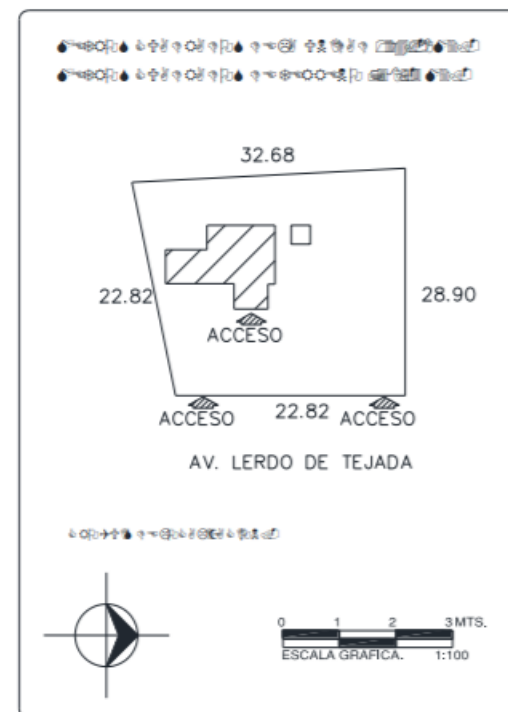
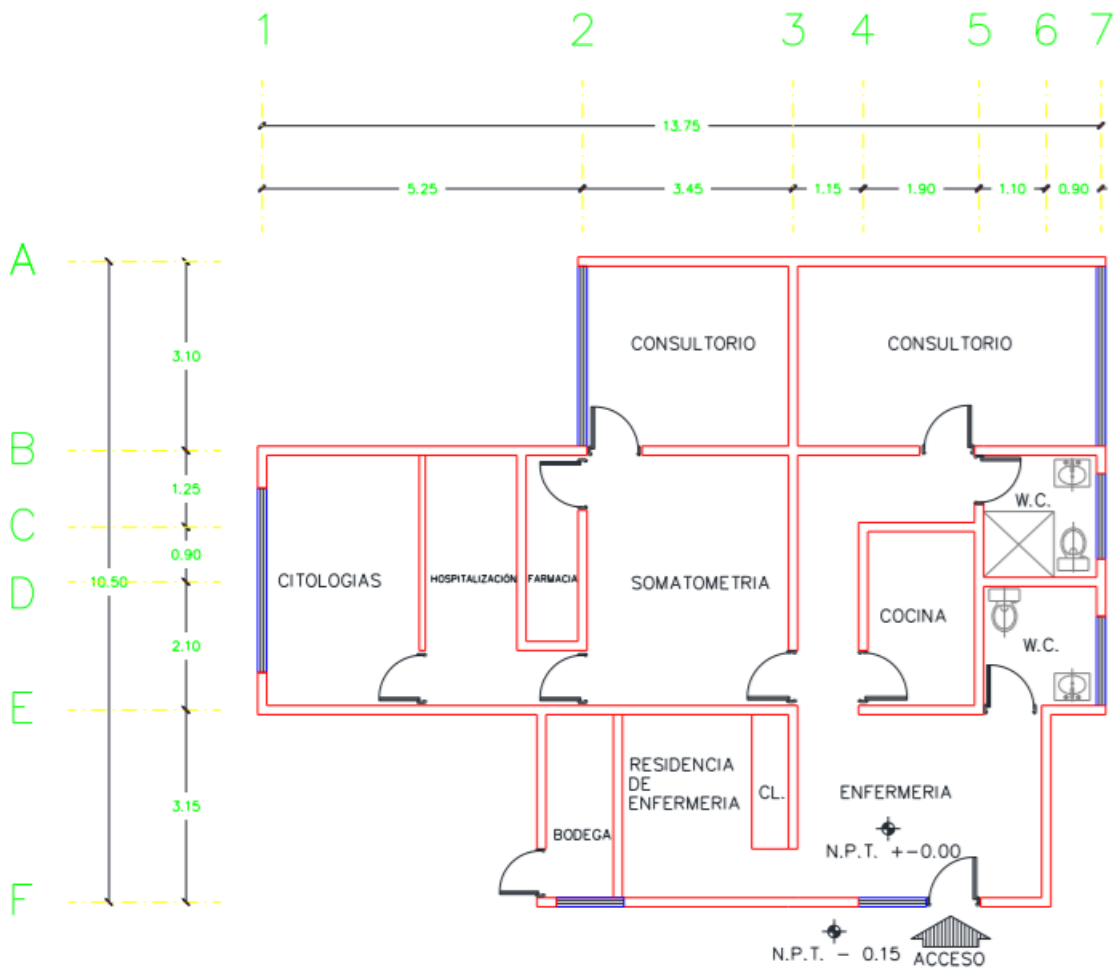

CENTRO DE SALUD:	FECHA DE CONSTRUCCIÓN:	
JURISDICCION SANITARIA:		
MUNICIPIO:	LOCALIDAD:	
PLANO:		
CLAVE CLUES:	FECHA DE ACTUALIZACIÓN:	VALIDO:
REALIZÓ LEVANTAMIENTO:		



C.S. TICUMÁN



SERVICIOS DE SALUD

UNIDAD MÉDICA "TICUMÁN"
CLUES: MSSSA001632
HOSPITAL DE REFERENCIA : "HG DE JOJUTLA"
LOCALIDAD SEDE : TICUMÁN
MUNICIPIO : TLALTIZAPÁN DE ZAPATA
JURISDICCIÓN SANITARIA NUM. 02 JOJUTLA

LEYENDA

- Centros de Salud SSM
- Localidades
- Red de Localidades "Área de Influencia"
- Límite Municipal
- Límite Jurisdiccional
- Zonas Urbanas
- Carreteras y Autopistas
- Ríos
- Calles y Localidades
- Límite estatal
- Cuerpos de Agua

Dirección de Planeación y Evaluación
 Subdirección de Planeación y Desarrollo
 Departamento de Programación y Desarrollo en Salud

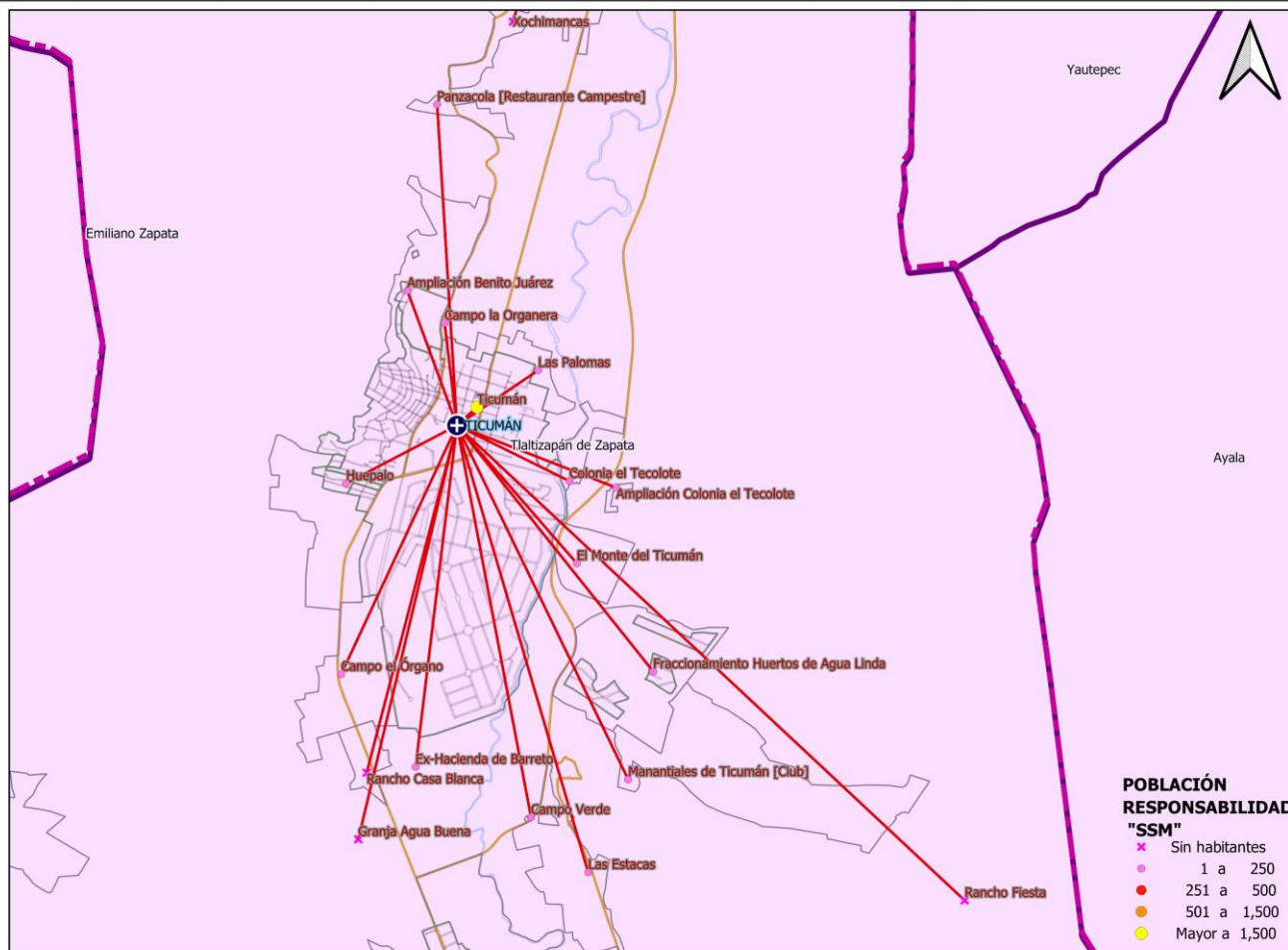



Población por Área de Influencia 2021



SERVICIOS DE SALUD

CLUES: MSSSA001632		NOMBRE CLUES: TICUMÁN		
MUNICIPIO SEDE: TLALTIZAPAN DE ZAPATA		LOCALIDAD SEDE: TICUMÁN		
TIPOLOGÍA: URBANO DE 02 NÚCLEOS BÁSICOS		HOSPITAL REFERENCIA: HG DE JOJUTLA		
CLAVE LOCALIDAD	NOMBRE DE LA LOCALIDAD	COLONIA	POBLACIÓN TOTAL	POBLACIÓN SSM
170240012	Ticumán	--	3,866	2,635
170240017	Ex-Hacienda de Barreto	--	2	2
170240054	Colonia Morelos	--	187	153
170240056	Rancho Casa Blanca	--	0	0
170240057	El Jagüey	--	6	3
170240058	Manantiales de Ticumán [Club]	--	2	2
170240061	Xochimancas	--	0	0
170240066	Ampliación Colonia el Tecolote	--	5	5
170240067	Colonia el Tecolote	--	27	24
170240068	Campo el Órgano	--	8	8
170240075	El Puente	--	2	2
170240087	Campo la Organera	--	10	10
170240089	Fraccionamiento Huertos de Agua Linda	--	6	6
170240090	El Mesón del Tigre (Campo San Juanes)	--	0	0
170240095	Panzacola [Restaurante Campestre]	--	3	3
170240107	Las Palomas	--	60	42
170240109	El Monte del Ticumán	--	20	7
170240118	Ampliación Benito Juárez	--	85	73
170240122	Huepalo	--	213	157
TOTAL DE LA POBLACIÓN DE LA UNIDAD MÉDICA			4,502	3,132

Fuente: Cubos Dinámicos de la Dirección General de Información en Salud (DGIS); Proyecciones de la Población por condición de derechohabencia, 2020, DGIS plataforma. Estudio de Regionalización Operativa (ERO). Fecha consulta: Marzo 2020. Fecha de Actualización: Noviembre 2020



Morbilidad



SERVICIOS
DE SALUD

Principales causas de Morbilidad en 2020					
Centro de Salud			Ticumán		
CLUES			MSSSA001632		
Grupo	Diagnóstico	CIE 10	Casos	Porcentaje	Tasa
16	Infecciones respiratorias agudas	J00-J06, J20, J21 excepto J02.0 y J03.0	97	32.33%	26.19
110	Infección de vías urinarias	N30, N34, N39.0	45	15.00%	12.15
94	Intoxicación por picadura de alacrán	T63.2, X22	40	13.33%	10.80
8	Infecciones intestinales por otros organismos y las mal definidas	A04, A08-A09 excepto A08.0	25	8.33%	6.75
27	Dengue no grave	A90	13	4.33%	3.51
179	Vulvovaginitis	N76	10	3.33%	2.70
18	Otitis media aguda	H65.0-H65.1	10	3.33%	2.70
19	Tuberculosis respiratoria	A15-A16	8	2.67%	2.16
47	Hipertensión arterial	I10-I15	8	2.67%	2.16
49	Diabetes mellitus no insulino dependiente (Tipo II) E11-E14		7	2.33%	1.89
	Otros diagnósticos		37	12.33%	99.92
	Total		300	100.00%	
	Población			3,703	

Fuente: Sistema Único de Información para la Vigilancia Epidemiológica (SUIVE), 2020. Proyección de población 2020, CONAPO/DGIS.

Nota: La tasa se calculó dividiendo el número de casos entre la población correspondiente a SSM 2020, por 1,000 habitantes.



Sistema de Información en Salud



SERVICIOS DE SALUD

	C.S. TICUMÁN (CLUES: MSSSA001632)			
INDICADOR	REPORTE SIS			
	2017	2018	2019	2020
Total de Embarazadas 1era vez	63	60	52	49
Total de Embarazadas Adolescentes 1era vez.	15	18	15	4
Total de Pacientes Contrareferidos	0	0	0	78
Total de Pacientes de usuarios activos de MPF	358	373	134	68
Total de Pacientes Referidos	245	250	216	78
Total DM en control	4	6	21	24
Total DM en tratamiento	31	50	62	32
Total HTA en control	24	23	27	28
Total HTA en tratamiento	45	59	63	32

Fuente: Cubos Dinámicos DGIS, Subsistema de Prestación de Servicios 2017-2020*,
*Valores preliminares al corte de diciembre 2020



Infraestructura, Recurso Humano y Productividad



SERVICIOS DE SALUD

NOMBRE: TICUMÁN

CLUES: MSSSA001632

JURISDICCIÓN: JOJUTLA

CONCEPTO	2020 *
INFRAESTRUCTURA	
CONSULTORIOS	4
GENERALES	3
ESTOMATOLOGÍA	1
OTROS	0
RECURSO HUMANO	
MÉDICOS EN CONTACTO	3
GENERALES	1
ODONTÓLOGOS	1
MÉDICOS PASANTES	1
P.DE MEDICINA	1
P. DE ODONTOLOGÍA	0

CONCEPTO	2020 *
PERSONAL DE ENFERMERÍA	8
ENFERMERAS EN CONTACTO	7
ENFERMERAS OTRAS ACTIVIDADES	1
CONSULTA OTORGADA	
CONSULTA EXTERNA	2,132
CONSULTA GENERAL	1,675
CONSULTA ODONTOLÓGICA	457
INDICADORES DE PRODUCTIVIDAD 1/	
CONSULTA GENERAL POR MÉDICO GENERAL 2/	3.3
CONSULTA ODONTOLÓGICA 3/	1.8

* La información corresponde al cierre anual de 2020

1/ Se consideran 252 días hábiles.

2/ Incluye consulta general y médicos generales más pasantes de medicina.

3/ Incluye consulta odontológica y odontólogos más pasantes de odontología.

Fuente: Cubos dinámicos de información DGIS, 2020.

Subsistema de Prestación de Servicios 2020*,

Subsistema de Información de Equipamiento, Recursos Humanos e Infraestructura para la Atención a la Salud (SINERHIAS) 2020*



Plano arquitectónico



SERVICIOS DE SALUD

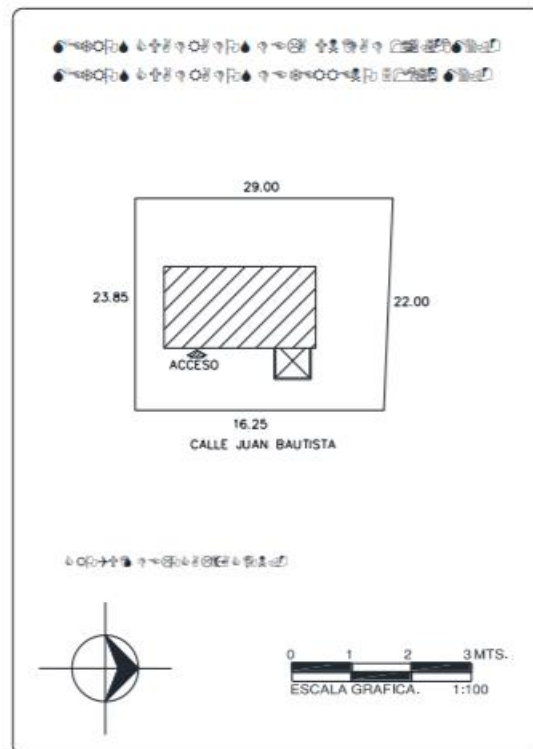
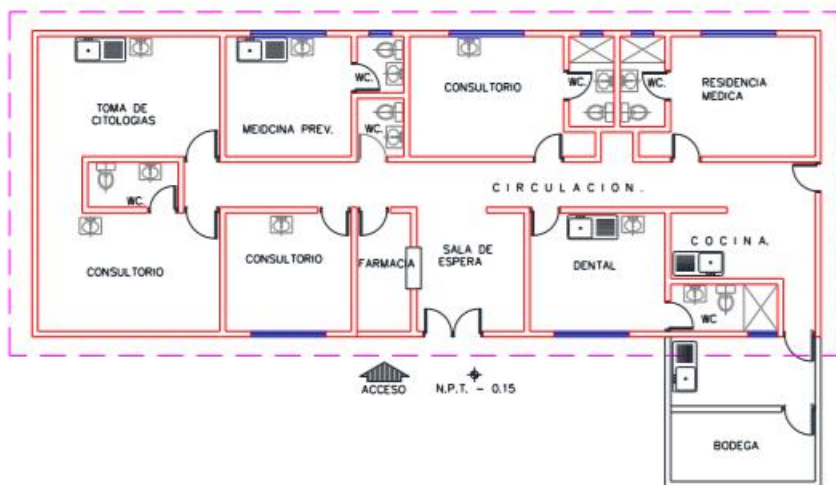
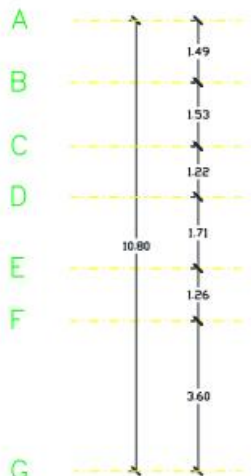
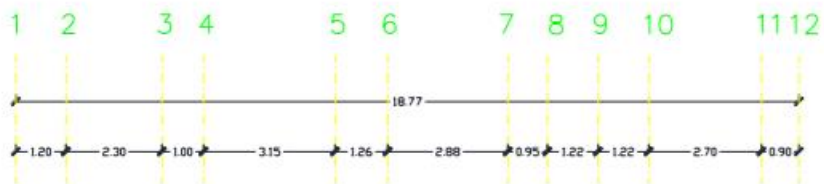

CENTRO DE SALUD:	FECHA DE CONSTRUCCION:	
JURISDICCION SANITARIA:	MUNICIPIO:	
LOCALIDAD:	PLANO:	
CLAVE CLUES:	FECHA DE ACTUALIZACION:	VALIDO:
REALIZÓ LEVANTAMIENTO:		



C.S. SANTA ROSA 30



SERVICIOS DE SALUD

UNIDAD MÉDICA "SANTA ROSA 30"
CLUES: MSSSA002624
HOSPITAL DE REFERENCIA : "HG DE JOJUTLA"
LOCALIDAD SEDE : SANTA ROSA TREINTA
MUNICIPIO : TLALTIZAPÁN DE ZAPATA
JURISDICCIÓN SANITARIA NUM. 02 JOJUTLA

LEYENDA

- Centros de Salud SSM
- Localidades
- Red de Localidades "Área de Influencia"
- Límite Municipal
- Límite Jurisdiccional
- Zonas Urbanas
- Carreteras y Autopistas
- Ríos
- Calles y Localidades
- Límite estatal
- Cuerpos de Agua

Dirección de Planeación y Evaluación
 Subdirección de Planeación y Desarrollo
 Departamento de Programación y Desarrollo en Salud

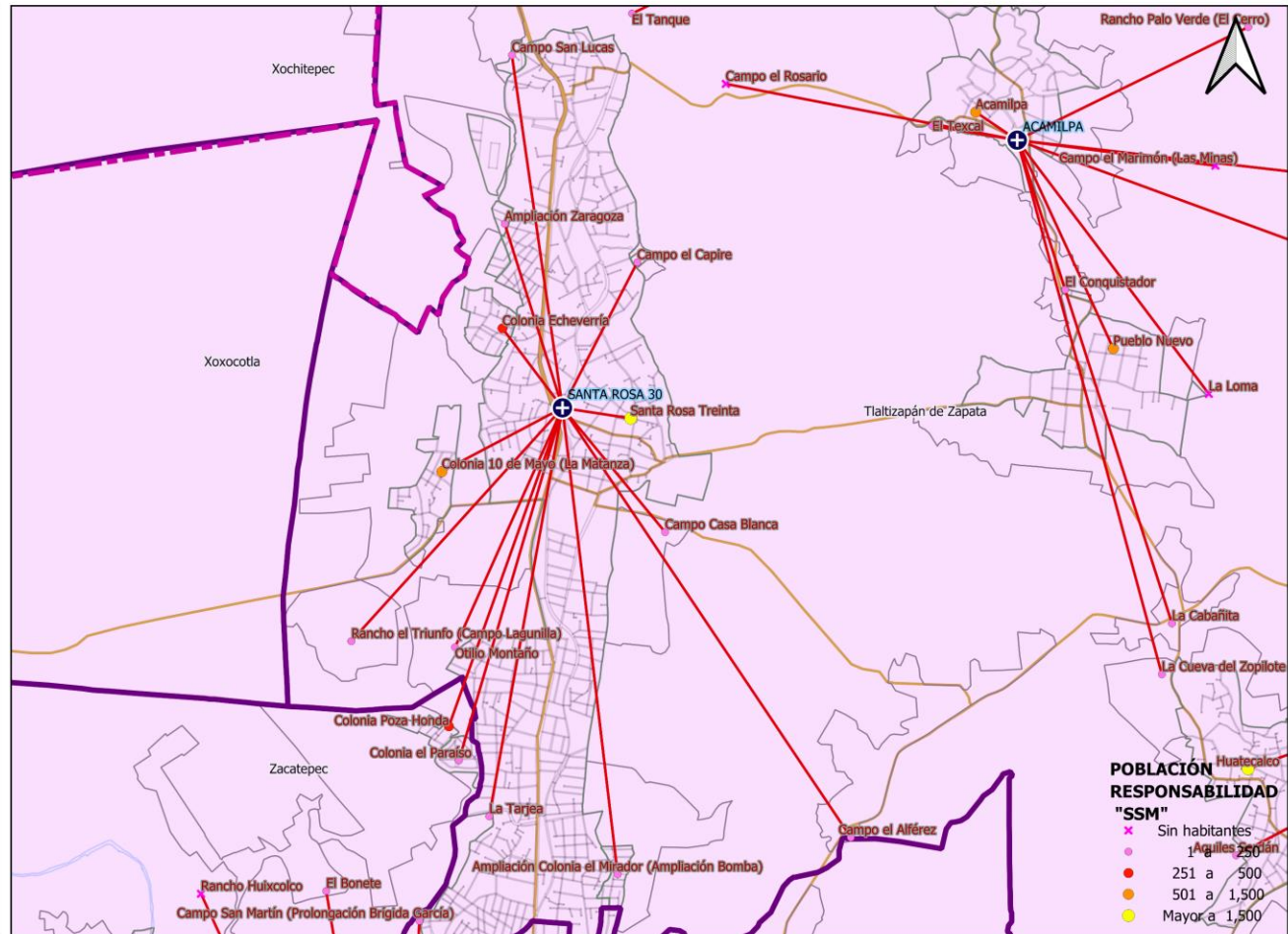



Población por Área de Influencia 2021



SERVICIOS
DE SALUD

CLUES: MSSSA002624		NOMBRE CLUES: SANTA ROSA 30		
MUNICIPIO SEDE: TLALTIZAPAN DE ZAPATA		LOCALIDAD SEDE: SANTA ROSA TREINTA		
TIPOLOGÍA: URBANO DE 04 NÚCLEOS BÁSICOS		HOSPITAL REFERENCIA: HG DE JOJUTLA		
CLAVE LOCALIDAD	NOMBRE DE LA LOCALIDAD	COLONIA	POBLACIÓN TOTAL	POBLACIÓN SSM
170240013	Santa Rosa Treinta	--	18,428	10,374
170240098	Colonia 10 de Mayo (La Matanza)	--	620	532
170240100	Otilio Montaño	--	118	91
170240102	La Tarjea	--	4	4
170240110	Rancho el Triunfo (Campo Lagunilla)	--	25	25
170240114	Ampliación Zaragoza	--	18	5
170240115	Campo San Martín (Prolongación Brígida García)	--	13	13
170240116	Colonia Echeverría	--	512	357
170240121	El Tanque	--	9	9
170240126	Campo el Capire	--	15	13
170240127	Campo Casa Blanca	--	24	14
170240128	Ampliación Colonia el Mirador (Ampliación Bomba)	--	214	178
170240130	Campo los San Juanes	--	30	29
170240131	Campo San Lucas	--	95	42
170240134	Fraccionamiento Bonanza (Condominios Pontevedra)	--	71	29
TOTAL DE LA POBLACIÓN DE LA UNIDAD MÉDICA			20,196	11,715



Morbilidad



SERVICIOS
DE SALUD

Principales causas de Morbilidad en 2020					
Centro de Salud CLUES			Santa Rosa Treinta MSSSA002624		
Grupo	Diagnóstico	CIE 10	Casos	Porcentaje	Tasa
128	Gingivitis y enfermedad periodontal	K05	515	38.87%	44.99
16	Infecciones respiratorias agudas	J00-J06, J20, J21 excepto J02.0 y J03.0	358	27.02%	31.27
110	Infección de vías urinarias	N30, N34, N39.0	175	13.21%	15.29
08	Infecciones intestinales por otros organismos y las mal definidas	A04, A08-A09 excepto A08.0	47	3.55%	4.11
94	Intoxicación por picadura de alacrán	T63.2, X22	45	3.40%	3.93
27	Dengue no grave	A90	37	2.79%	3.23
19	Tuberculosis respiratoria	A15-A16	31	2.34%	2.71
20	Candidiasis urogenital	B37.3-B37.4	24	1.81%	2.10
109	Úlceras, gastritis y duodenitis	K25-K29	17	1.28%	1.49
18	Otitis media aguda	H65.0-H65.1	15	1.13%	1.31
	Otros diagnósticos		61	4.60%	5.33
	Total		1,325	100.00%	
	Población				11,447

Fuente: Sistema Único de Información para la Vigilancia Epidemiológica (SUIVE), 2020. Proyección de población 2020, CONAPO/DGIS.

Nota: La tasa se calculó dividiendo el número de casos entre la población correspondiente a SSM 2020, por 1,000 habitantes.



Sistema de Información en Salud



SERVICIOS DE SALUD

	C.S. SANTA ROSA 30 (CLUES: MSSSA002624)			
INDICADOR	REPORTE SIS			
	2017	2018	2019	2020
Total de Embarazadas 1era vez	230	207	151	155
Total de Embarazadas Adolescentes 1era vez.	33	59	35	34
Total de Pacientes Contrareferidos	0	0	0	117
Total de Pacientes de usuarios activos de MPF	1044	756	834	873
Total de Pacientes Referidos	424	473	280	117
Total DM en control	0	3	14	31
Total DM en tratamiento	6	66	46	31
Total HTA en control	2	11	42	29
Total HTA en tratamiento	5	36	52	29

Fuente: Cubos Dinámicos DGIS, Subsistema de Prestación de Servicios 2017-2020*,
*Valores preliminares al corte de diciembre 2020



Infraestructura, Recurso Humano y Productividad



SERVICIOS DE SALUD

NOMBRE: SANTA ROSA 30

CLUES: MSSSA002624

JURISDICCIÓN: JOJUTLA

CONCEPTO	2020 *
INFRAESTRUCTURA	
CONSULTORIOS	4
GENERALES	3
ESTOMATOLOGÍA	1
OTROS	0
RECURSO HUMANO	
MÉDICOS EN CONTACTO	6
GENERALES	2
ODONTÓLOGOS	1
MÉDICOS PASANTES	3
P.DE MEDICINA	2
P. DE ODONTOLOGÍA	1

CONCEPTO	2020 *
PERSONAL DE ENFERMERÍA	
ENFERMERAS EN CONTACTO	14
ENFERMERAS OTRAS ACTIVIDADES	1
CONSULTA OTORGADA	
CONSULTA EXTERNA	7,962
CONSULTA GENERAL	7,106
CONSULTA ODONTOLÓGICA	856
INDICADORES DE PRODUCTIVIDAD 1/	
CONSULTA GENERAL POR MÉDICO GENERAL 2/	7.0
CONSULTA ODONTOLÓGICA 3/	1.7

* La información corresponde al cierre anual de 2020

1/ Se consideran 252 días hábiles.

2/ Incluye consulta general y médicos generales más pasantes de medicina.

3/ Incluye consulta odontológica y odontólogos más pasantes de odontología.

Fuente: Cubos dinámicos de información DGIS, 2020.

Sistema de Prestación de Servicios 2020*,

Sistema de Información de Equipamiento, Recursos Humanos e Infraestructura para la Atención a la Salud (SINERHIAS) 2020*



Plano arquitectónico



SERVICIOS DE SALUD

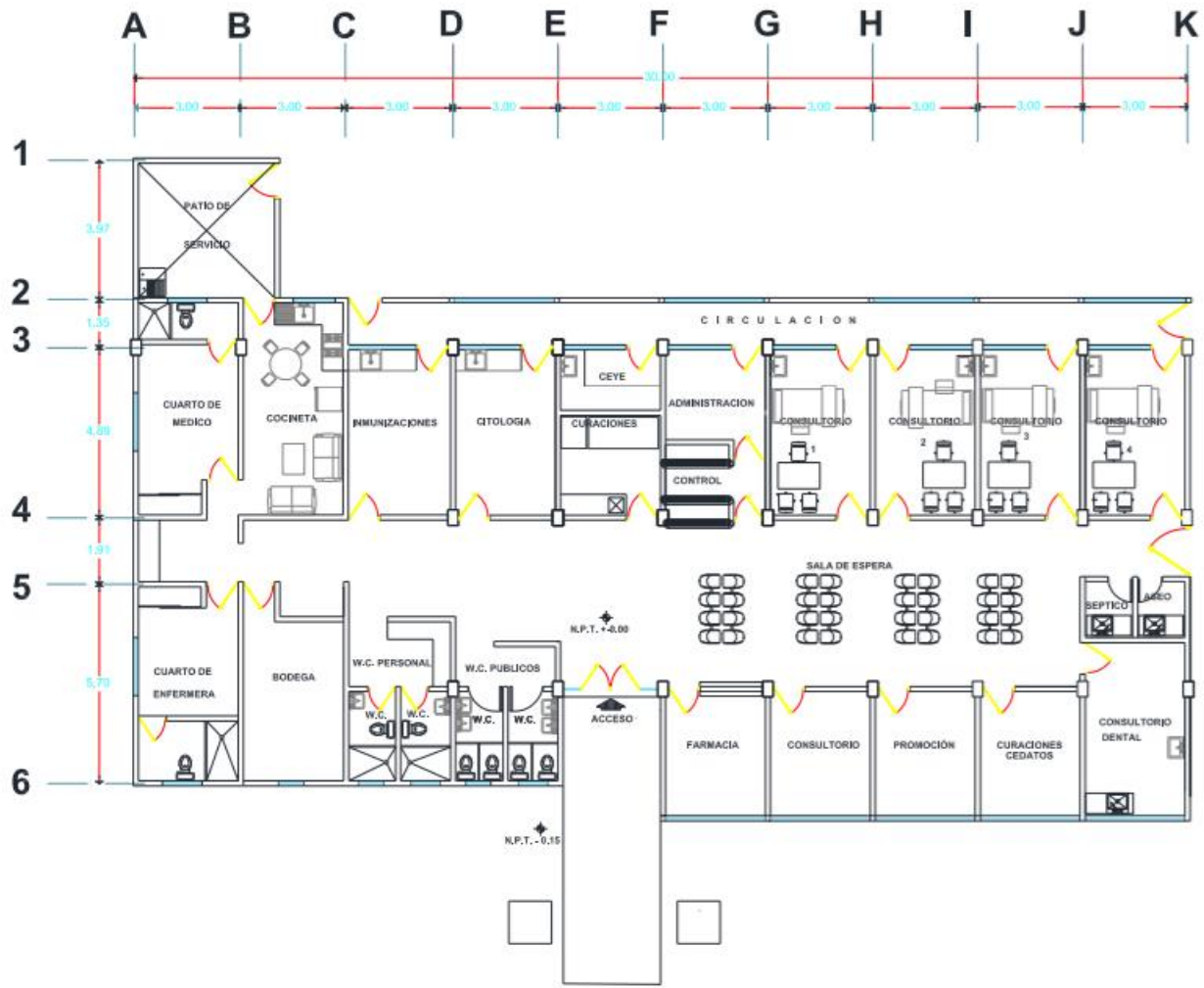

METROS CUADRADOS DE LA UNIDAD 430.80 M2.
METROS CUADRADOS DE TERRENO 2161.95 M2.

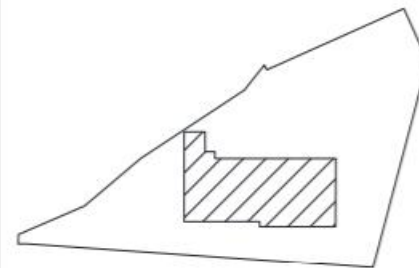

CROQUIS DE LOCALIZACION.



0 1 2 3 MTS.
ESCALA GRAFICA. 1:100

CENTRO DE SALUD:	FECHA DE CONSTRUCCIÓN:	
STA. ROSA TREINTA		
JURISDICCION SANITARIA:	II JOJUTLA	
MUNICIPIO:	LOCALIDAD:	
TLALTIZAPAN	STA. ROSA TREINTA	
PLANO:	PLANTA ARQUITECTONICA.	
CLAVE CLUES:	FECHA DE ACTUALIZACIÓN:	VALIDO:
MSSA002624	JUNIO 2014	
REALIZÓ LEVANTAMIENTO:	ARQ. CARLOS MARTINEZ PEREZ	



C.S. SAN RAFAEL ZARAGOZA



SERVICIOS DE SALUD

UNIDAD MÉDICA "SAN RAFAEL ZARAGOZA"
CLUES: MSSSA002793
HOSPITAL DE REFERENCIA : "HG DE JOJUTLA"
LOCALIDAD SEDE : SAN RAFAEL ZARAGOZA
MUNICIPIO : TLALTIZAPÁN DE ZAPATA
JURISDICCIÓN SANITARIA NUM. 02 JOJUTLA

LEYENDA

- Centros de Salud SSM
- Localidades
- Red de Localidades "Área de Influencia"
- Límite Municipal
- Límite Jurisdiccional
- Zonas Urbanas
- Carreteras y Autopistas
- Ríos
- Calles y Localidades
- Límite estatal
- Cuerpos de Agua

Dirección de Planeación y Evaluación
 Subdirección de Planeación y Desarrollo
 Departamento de Programación y Desarrollo en Salud

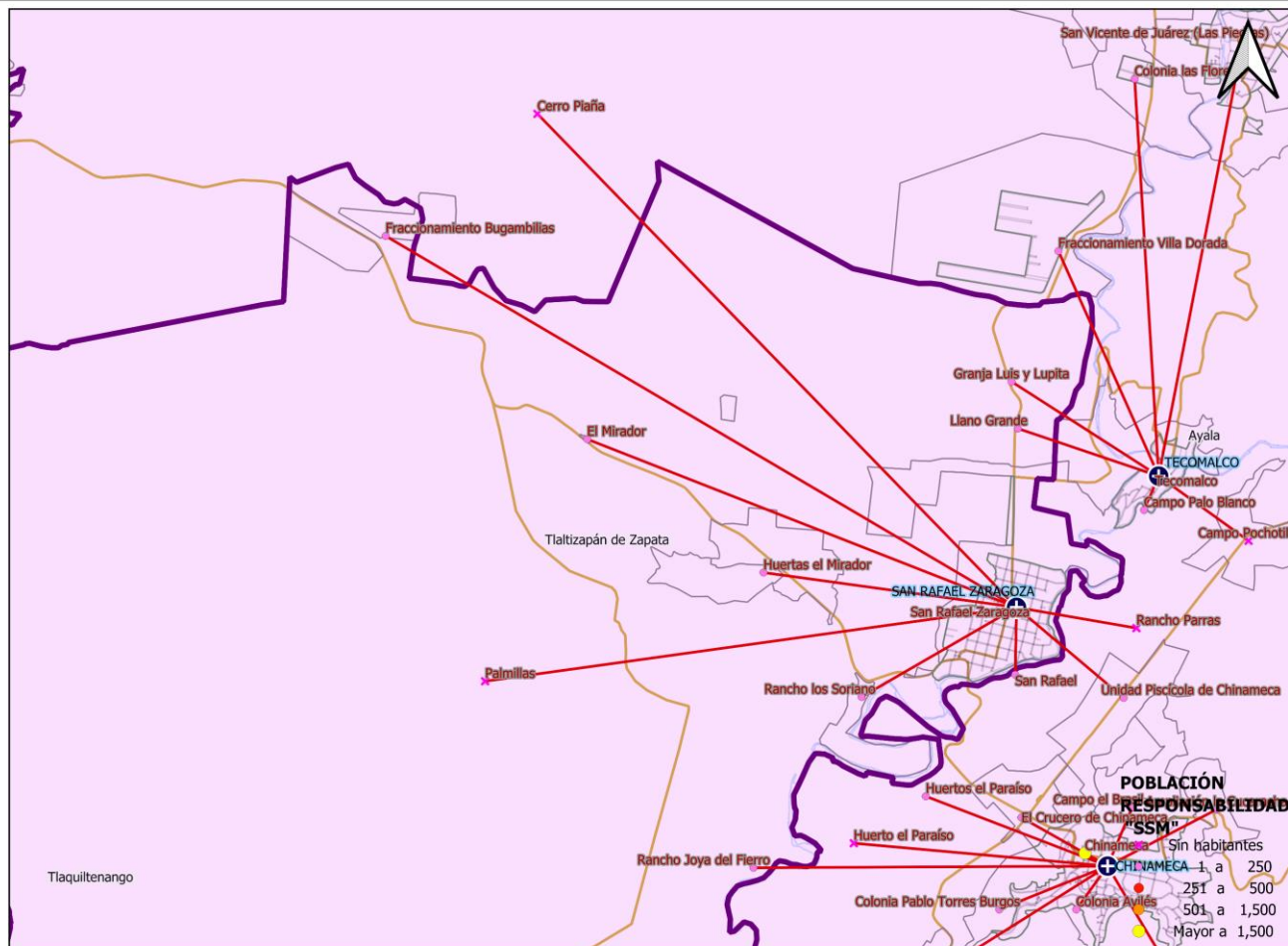



Población por Área de Influencia 2021



SERVICIOS DE SALUD

CLUES: MSSSA002793		NOMBRE CLUES: SAN RAFAEL ZARAGOZA		
MUNICIPIO SEDE: TLALTIZAPAN DE ZAPATA		LOCALIDAD SEDE: SAN RAFAEL ZARAGOZA		
TIPOLOGÍA: RURAL DE 01 NÚCLEO BÁSICO		HOSPITAL REFERENCIA: HG DE JOJUTLA		
CLAVE LOCALIDAD	NOMBRE DE LA LOCALIDAD	COLONIA	POBLACIÓN TOTAL	POBLACIÓN SSM
170240016	San Rafael Zaragoza	--	1,391	1,101
170240021	Huertas el Mirador	--	15	7
170240049	Rancho los Soriano	--	2	2
170240051	Fraccionamiento Bugambilias	--	11	8
170240060	Granja Luis y Lupita	--	5	5
170240091	Palmillas	--	0	0
170240099	El Mirador	--	16	16
170240135	Llano Grande	--	1	1
TOTAL DE LA POBLACIÓN DE LA UNIDAD MÉDICA			1,441	1,140



Morbilidad



SERVICIOS
DE SALUD

Principales causas de Morbilidad en 2020					
Centro de Salud			San Rafael Zaragoza		
CLUES			MSSSA002793		
Grupo	Diagnóstico	CIE 10	Casos	Porcentaje	Tasa
16	Infecciones respiratorias agudas	J00-J06, J20, J21 excepto J02.0 y J03.0	92	32.17%	76.48
94	Intoxicación por picadura de alacrán	T63.2, X22	65	22.73%	54.03
110	Infección de vías urinarias	N30, N34, N39.0	45	15.73%	37.41
109	Úlceras, gastritis y duodenitis	K25-K29	23	8.04%	19.12
08	Infecciones intestinales por otros organismos y las mal definidas	A04, A08-A09 excepto A08.0	21	7.34%	17.46
179	Vulvovaginitis	N76	7	2.45%	5.82
33	Varicela	B01	7	2.45%	5.82
18	Otitis media aguda	H65.0-H65.1	5	1.75%	4.16
114	Desnutrición leve	E44.1	4	1.40%	3.33
128	Gingivitis y enfermedad periodontal	K05	3	1.05%	2.49
	Otros diagnósticos		14	4.90%	11.64
	Total		286	100.00%	
	Población			1,203	

Fuente: Sistema Único de Información para la Vigilancia Epidemiológica (SUIVE), 2020. Proyección de población 2020, CONAPO/DGIS.

Nota: La tasa se calculó dividiendo el número de casos entre la población correspondiente a SSM 2020, por 1,000 habitantes.



Sistema de Información en Salud



SERVICIOS DE SALUD

	C.S. SAN RAFAEL ZARAGOZA (CLUES: MSSSA002793)			
INDICADOR	REPORTE SIS			
	2017	2018	2019	2020
Total de Embarazadas 1era vez	14	17	34	13
Total de Embarazadas Adolescentes 1era vez.	1	5	7	2
Total de Pacientes Contrareferidos	9	4	0	12
Total de Pacientes de usuarios activos de MPF	191	113	82	102
Total de Pacientes Referidos	29	19	29	12
Total DM en control	0	5	7	9
Total DM en tratamiento	0	19	24	18
Total HTA en control	1	10	13	22
Total HTA en tratamiento	1	19	26	22

Fuente: Cubos Dinámicos DGIS, Subsistema de Prestación de Servicios 2017-2020*,
*Valores preliminares al corte de diciembre 2020



Infraestructura, Recurso Humano y Productividad



SERVICIOS DE SALUD

NOMBRE: SAN RAFAEL ZARAGOZA

CLUES: MSSSA002793

JURISDICCIÓN: JOJUTLA

CONCEPTO	2020 *
INFRAESTRUCTURA	
CONSULTORIOS	2
GENERALES	1
ESTOMATOLOGÍA	1
OTROS	0
RECURSO HUMANO	
MÉDICOS EN CONTACTO	3
GENERALES	1
ODONTÓLOGOS	1
MÉDICOS PASANTES	1
P.DE MEDICINA	1
P. DE ODONTOLOGÍA	0

CONCEPTO	2020 *
PERSONAL DE ENFERMERÍA	
ENFERMERAS EN CONTACTO	4
ENFERMERAS OTRAS ACTIVIDADES	0
CONSULTA OTORGADA	
CONSULTA EXTERNA	682
CONSULTA GENERAL	425
CONSULTA ODONTOLÓGICA	257
INDICADORES DE PRODUCTIVIDAD 1/	
CONSULTA GENERAL POR MÉDICO GENERAL 2/	0.8
CONSULTA ODONTOLÓGICA 3/	1.0

* La información corresponde al cierre anual de 2020

1/ Se consideran 252 días hábiles.

2/ Incluye consulta general y médicos generales más pasantes de medicina.

3/ Incluye consulta odontológica y odontólogos más pasantes de odontología.

Fuente: Cubos dinámicos de información DGIS, 2020.

Subsistema de Prestación de Servicios 2020*,

Subsistema de Información de Equipamiento, Recursos Humanos e Infraestructura para la Atención a la Salud (SINERHIAS) 2020*

Plano arquitectónico

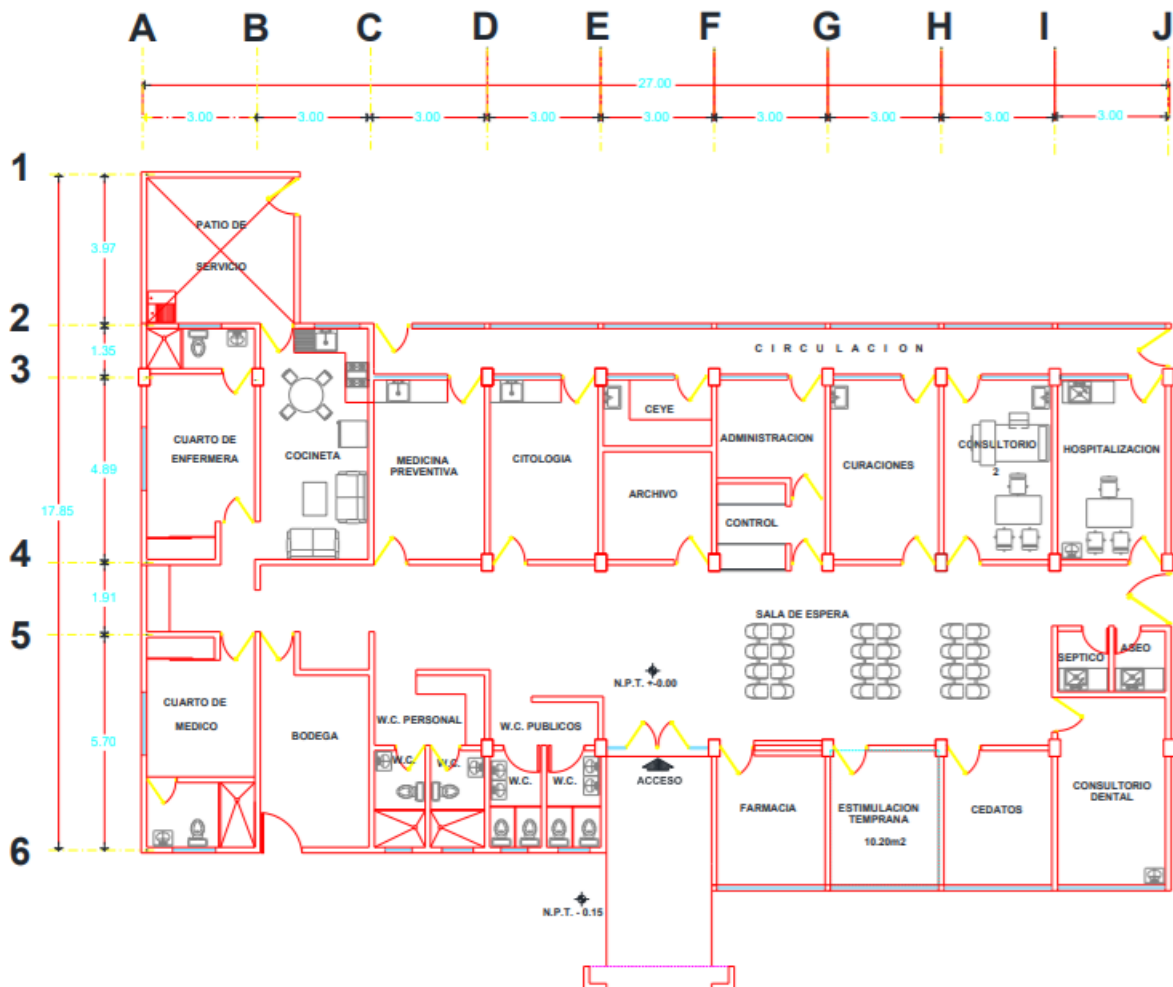

CENTRO DE SALUD: FECHA DE CONSTRUCCION:

JURISDICCION SANITARIA:

MUNICIPIO: LOCALIDAD:

PLANO:

CLAVE CLUES: FECHA DE ACTUALIZACION: VALIDO:

REALIZÓ LEVANTAMIENTO:



CENTRO DE SALUD TEMIMILCINGO



SERVICIOS DE SALUD

**UNIDAD MÉDICA
"CENTRO DE SALUD
TEMIMILCINGO"**
CLUES: MSSSA003126
**HOSPITAL DE
REFERENCIA : "HG DE
JOJUTLA"**
**LOCALIDAD SEDE :
TEMIMILCINGO**
**MUNICIPIO :
TLALTIZAPÁN DE ZAPATA**
**JURISDICCIÓN
SANITARIA NUM. 02
JOJUTLA**

LEYENDA

- Centros de Salud SSM
- Localidades
- Red de Localidades "Área de Influencia"
- Límite Municipal
- Límite Jurisdiccional
- Zonas Urbanas
- Carreteras y Autopistas
- Ríos
- Calles y Localidades
- Límite estatal
- Cuerpos de Agua

Dirección de Planeación y Evaluación
Subdirección de Planeación y Desarrollo
Departamento de Programación y Desarrollo en Salud

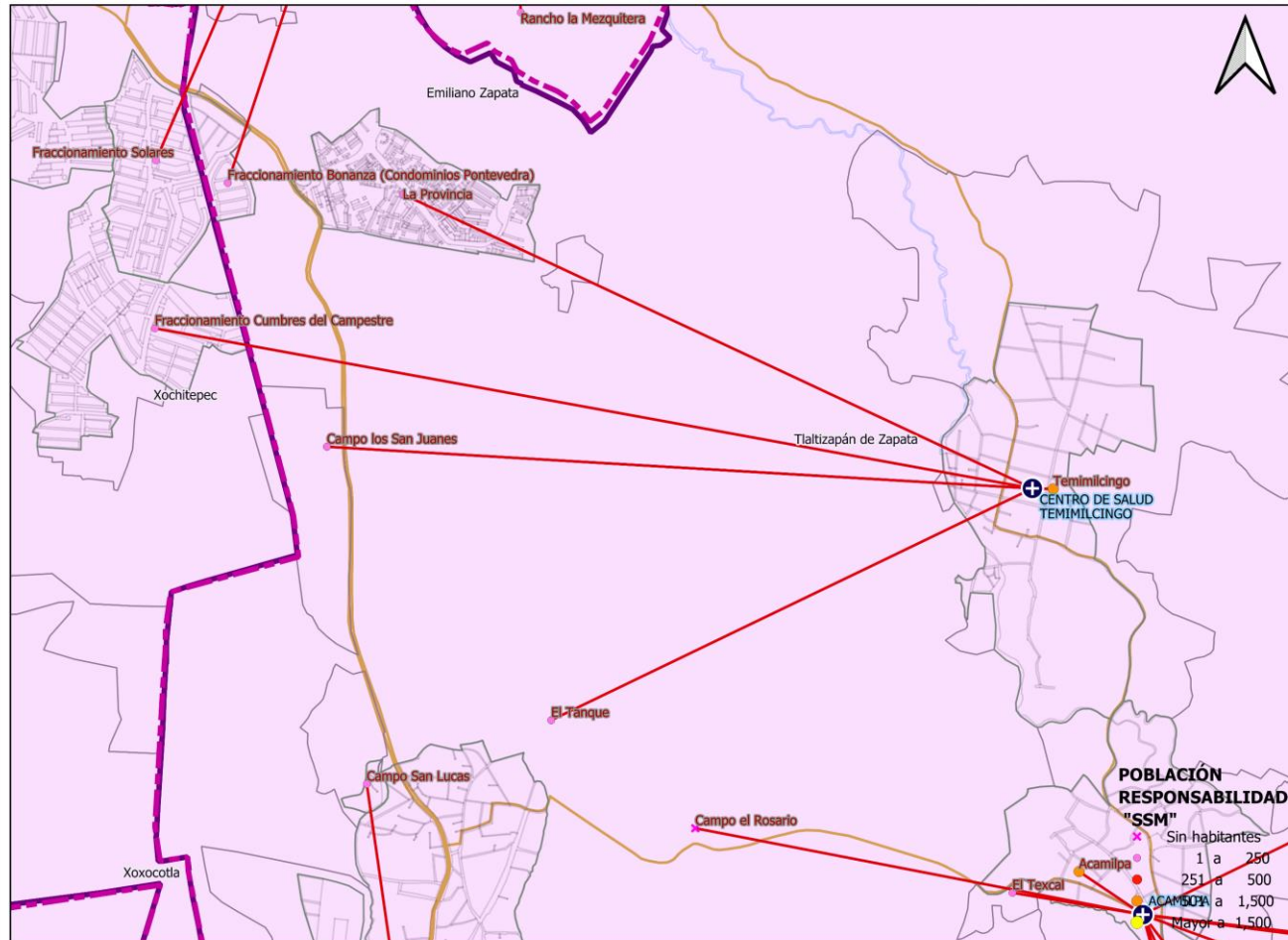



Población por Área de Influencia 2021



SERVICIOS
DE SALUD

CLUES: MSSSA003126		NOMBRE CLUES: CENTRO DE SALUD TEMIMILCINGO		
MUNICIPIO SEDE: TLALTIZAPAN DE ZAPATA		LOCALIDAD SEDE: TEMIMILCINGO		
TIPOLOGÍA: RURAL DE 01 NÚCLEO BÁSICO		HOSPITAL REFERENCIA: HG DE JOJUTLA		
CLAVE LOCALIDAD	NOMBRE DE LA LOCALIDAD	COLONIA	POBLACIÓN TOTAL	POBLACIÓN SSM
170240011	Temimilcingo	--	1,612	1,056
TOTAL DE LA POBLACIÓN DE LA UNIDAD MÉDICA			1,612	1,056



Morbilidad



SERVICIOS
DE SALUD

Principales causas de Morbilidad en 2020					
Centro de Salud CLUES			Temimilcingo MSSSA003126		
Grupo	Diagnóstico	CIE 10	Casos	Porcentaje	Tasa
16	Infecciones respiratorias agudas	J00-J06, J20, J21 excepto J02.0 y J03.0	147	43.24%	121.49
110	Infección de vías urinarias	N30, N34, N39.0	59	17.35%	48.76
8	Infecciones intestinales por otros organismos y las mal definidas	A04, A08-A09 excepto A08.0	43	12.65%	35.54
18	Otitis media aguda	H65.0-H65.1	22	6.47%	18.18
19	Tuberculosis respiratoria	A15-A16	8	2.35%	6.61
49	Diabetes mellitus no insulino dependiente (Tipo II) E11-E14		8	2.35%	6.61
135	Obesidad	E66	6	1.76%	4.96
169	Depresión	F32	6	1.76%	4.96
179	Vulvovaginitis	N76	5	1.47%	4.13
27	Dengue no grave	A90	5	1.47%	4.13
	Otros diagnósticos		31	9.12%	256.20
	Total		340	100.00%	
	Población			1,210	

Fuente: Sistema Único de Información para la Vigilancia Epidemiológica (SUIVE), 2020. Proyección de población 2020, CONAPO/DGIS.

Nota: La tasa se calculó dividiendo el número de casos entre la población correspondiente a SSM 2020, por 1,000 habitantes.



Sistema de Información en Salud



SERVICIOS
DE SALUD

INDICADOR	C.S. CENTRO DE SALUD TEMIMILCINGO
	REPORTE SIS
	2020
Total de Embarazadas 1era vez	0
Total de Embarazadas Adolescentes 1era vez.	0
Total de Pacientes Contrareferidos	0
Total de Pacientes de usuarios activos de MPF	230
Total de Pacientes Referidos	0
Total DM en control	0
Total DM en tratamiento	0
Total HTA en control	0
Total HTA en tratamiento	0

Fuente: Cubos Dinámicos DGIS, Subsistema de Prestación de Servicios 2017-2020*,
*Valores preliminares al corte de diciembre 2020



Infraestructura, Recurso Humano y Productividad



SERVICIOS DE SALUD

NOMBRE: CENTRO DE SALUD TEMIMILCINGO

CLUES: MSSSA003126

JURISDICCIÓN: JOJUTLA

CONCEPTO	2020 *
INFRAESTRUCTURA	
CONSULTORIOS	1
GENERALES	1
ESTOMATOLOGÍA	0
OTROS	0
RECURSO HUMANO	
MÉDICOS EN CONTACTO	0
GENERALES	0
ODONTÓLOGOS	0
MÉDICOS PASANTES	0
P.DE MEDICINA	0
P. DE ODONTOLOGÍA	0

CONCEPTO	2020 *
PERSONAL DE ENFERMERÍA	2
ENFERMERAS EN CONTACTO	2
ENFERMERAS OTRAS ACTIVIDADES	0
CONSULTA OTORGADA	
CONSULTA EXTERNA	
CONSULTA GENERAL	
CONSULTA ODONTOLÓGICA	0
INDICADORES DE PRODUCTIVIDAD 1/	
CONSULTA GENERAL POR MÉDICO GENERAL 2/	0.0
CONSULTA ODONTOLÓGICA 3/	0.0

* La información corresponde al cierre anual de 2020

1/ Se consideran 252 días hábiles.

2/ Incluye consulta general y médicos generales más pasantes de medicina.

3/ Incluye consulta odontológica y odontólogos más pasantes de odontología.

Fuente: Cubos dinámicos de información DGIS, 2020.

Sistema de Prestación de Servicios 2020*,

Sistema de Información de Equipamiento, Recursos Humanos e Infraestructura para la Atención a la Salud (SINERHIAS) 2020*



Plano arquitectónico



SERVICIOS DE SALUD

